

Kundendienststellen

Deutschland:

Robert Thomas
Metall- und Elektrowerke
GmbH & Co. KG
Hellerstraße 6
57290 Neunkirchen
Telefon 0 27 35 - 788 - 581-583
Telefax 0 27 35 - 788 - 599
e-mail: r-wilke@robert-thomas.de

Belgien/Belgique/België:

Schiffer - Beriault S.p.r.l.
Rue Bois Libert 25
B-4053 Embourg
Tél./Fax 043 - 41 15 18
e-mail: thomas@rivers.de

France:

Mister ATOM Pieces
97, rue H-Durre
B. P. 113
F-59590 Raismes
Tél. 03.27.45.82.82
Fax 03.27.45.82.99

Mena Toulouse Service
4, rue Jules Raimu
F-31200 Toulouse
Tel. 05.61.58.07.70
Fax 05.61.11.98.44

L.B.S. Le Bon Service
4, rue de l'Industrie
F-67450 Mundolsheim
Tel. 03.88.18.17.16
Fax 03.88.18.17.20

Niederlande:

A. u. M. Whiteparts B.V.
Takkeblijsters 37a
NL 4817 BL Breda
Tel. 076 - 572 05 05
Fax 076 - 572 07 00

Schweiz:

Saluda Technik AG
Marchstein 173
CH-56234 Triengen
Tel./Fax 041 93 / 3 30 75

Schweden:

Olsson & Co.
Kungspöten 4A
42750 Billdal
Tel. 031 - 93 95 75
Fax 031 - 91 42 46

Österreich:

Wukovits
Kaiser-Joseph-Straße 64
A-3002 Purkersdorf
Tel./Fax 0 22 31 / 6 34 67

Ernst Wallnöfer
Elektro-Industrievertretung
Bundesstraße 29, Neu-Rum
A-6003 Innsbruck
Tel. 05 12 / 26 38 38,
Fax 05 12 / 26 38 38 26

Fa. Pözl
Brünner Straße 5
A-1210 Wien
Tel. 01/278 53 65
Fax 01/27 85 36 55

Quelle Zentralservice:
Industriezeile 47
A-4021 Linz
Tel. 07 32 / 78 09-15,
Fax 07 32 / 78 09-584
sowie alle Quelle
Technik Center Servicestellen

Fa. Reicher
Hohenegg 17
A-8262 Ilz
Tel. 0 33 85 / 5 83
Fax 0 33 85 / 2 20 40

Fa. Pircher
Belruptstraße 44
A-6900 Bregenz
Tel. 0 55 74 / 4 27 21-0
Fax 0 55 74 / 4 27 2 15

Johann Grössing
Autorisierter Kundendienst
Seidelbastweg 10
A-4030 Linz

THOMAS

DIE SAUBERE LÖSUNG

Robert Thomas
Metall- und Elektrowerke GmbH & Co. KG
Postfach 18 20, 57279 Neunkirchen
Hellerstraße 6, 57290 Neunkirchen
Telefon +49 - 27 35 - 7 88 - 0
Telefax +49 - 27 35 - 7 88 - 519
e-mail: info@robert-thomas.de
www.robert-thomas.de
GERMANY

THOMAS

THOMAS BRAVO 20

BRAVO 20 S

AQUAFILTER

Gebrauchsanweisung · Instructions for Use · Mode d'emploi · Gebruiksaanwijzing
Modo de empleo · Használati utasítás · Kullánma Kılavuzu
Instrukcja obsługi · Руководство по эксплуатации

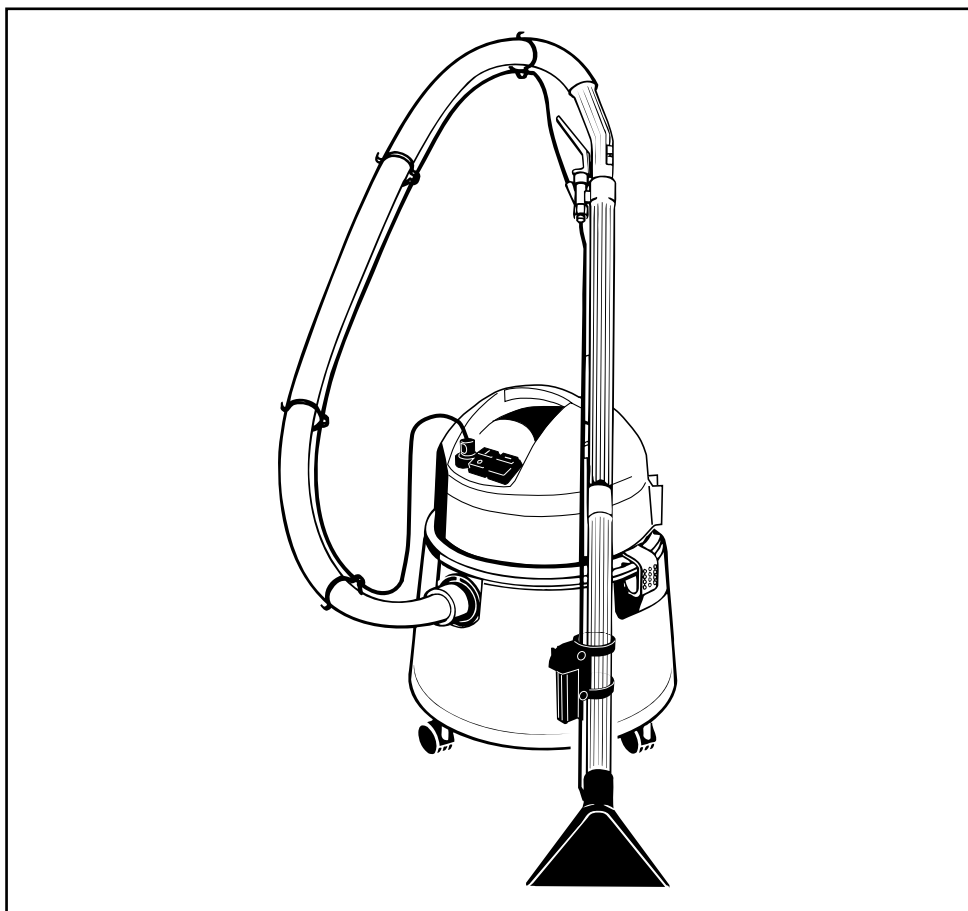

Inhalt	Seite
Geräteabbildung/Teileidentifizierung	3/6
Montageabbildungen	4/5
Sicherheitshinweise	6
Montage	7
Trockensaugen	7
Naßsaugen	8
Sprühextrahieren (Waschsaugen)	8
Hilfe bei eventuellen Störungen	10
Kundendienst	10

Contents	Page
Illustration of appliance/identification of parts	3/11
Assembly diagrams	4/5
Safety points	11
Assembling the appliance	12
Dry vacuuming	12
Wet vacuuming	13
Spray extraction (shampooing)	13
If unexpected difficulties arise	15
Customer service	15

Table des matières	Page
Schéma de l'appareil/identification des pièces	3/16
Schémas pour le montage	4/5
Consignes de sécurité	16
Montage	17
Aspiration à sec	17
Aspiration humide	18
Injection-extraction (aspiration-lavage)	18
Aide en cas de dysfonctionnements éventuels	20
Service après vente	20

Inhoud	Pagina
Apparaatafbeelding/Deelidentificatie	3/21
Montageafbeeldingen	4/5
Veiligheidsaanwijzingen	21
Montage	22
Droogzuigen	22
Natzuigen	23
Sproeiextraheren (waszuigen)	23
Hulp bij eventuele storingen	25
Klantenservice	25

Índice	Página
Ilustraciones del aparato / Identificación de piezas	3/26
Ilustraciones de montaje	4/5
Advertencias de seguridad	26
Montaje	27
Aspiración seca	27
Aspiración húmeda	28
Extraer el pulverizado (aspiración con lavado)	28
Ayuda en caso de posibles fallos	30
Servicio Postventa	30

Tartalomjegyzék	Oldal
A készülék és tartozékai	3
Tartozékok felsorolása	31
Összeszerelési rajzok	4/5
Biztonsági előírások	31
A készülék összeállítása	32
Szárász porszívózás	32
Nedves felszívás	33
Folyadékos takarítás	33
Hibaelhárítás	35
Minőségtanúsítás	35

Fihrist	Sayfa
Aletin / Parçaların Tanıtımı	3 / 36
Montaj Şekilleri	4 / 5
Güvenlik Uyarıları	36
Montaj	37
Kuru Süpürme	37
Yaş Süpürme	38
Püskürterek Emme (Yıkama-Süpürme)	38
Olası Arızalarda Yardım	40
Müşteri Hizmetleri	40

Spis treści	Strona
Rysunek odkurzacza / Oznaczenie części	3/41
Rysunki montażowe	4/5
Wskazówki bezpieczeństwa	41
Montaż	42
Odkurzanie suche	42
Odkurzanie mokre	43
Ługowanie natryskowe (odkurzanie pralnicze)	43
Środki zaradcze przy ewentualnej awarii	45
Servis	45

Содержание	Страница
Изображения прибора и идентификация деталей	3/46
Изображения в помощь при сборке прибора	4/5
Указания по технике безопасности	46
Сборка	47
Сухое всасывание	47
Мокрое всасывание	48
Оросительное экстрагирование (мойка/всасывание)	48
Помощь при возможных неполадках	50
Сервисная служба	50

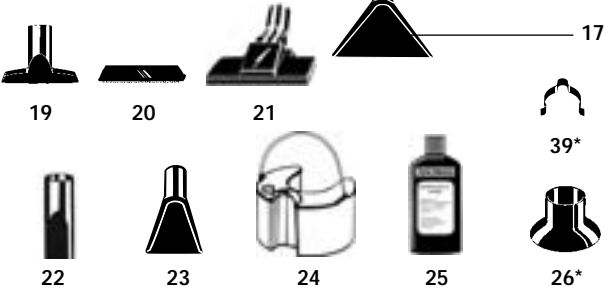
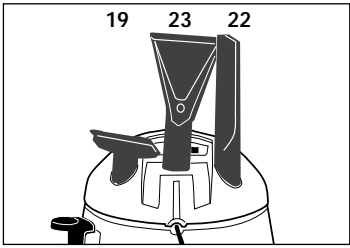
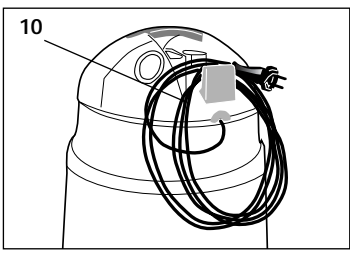
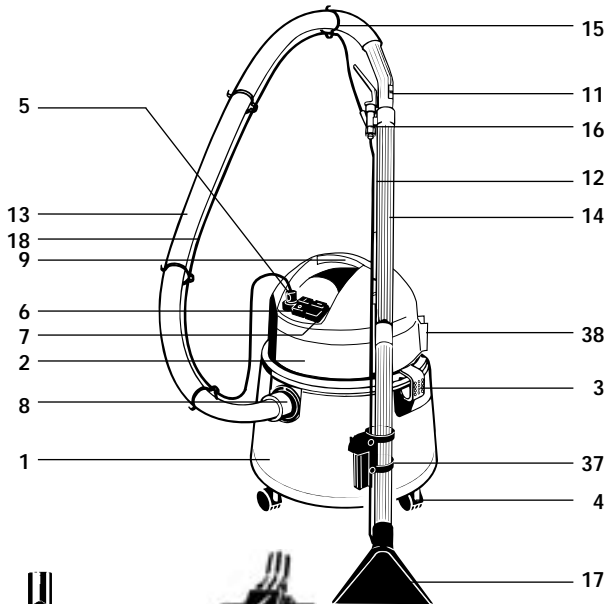

BRAVO 20



BRAVO 20S Aquafilter

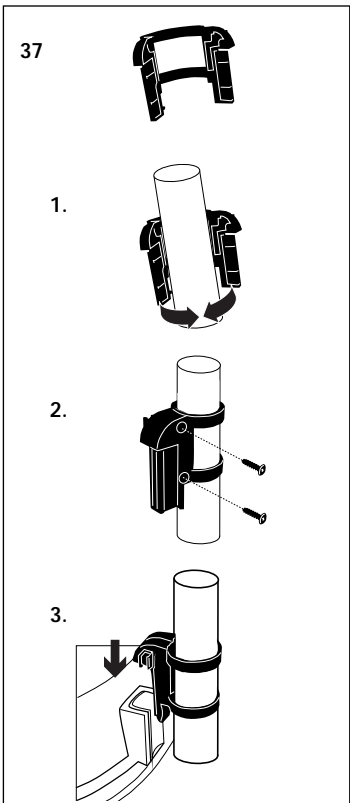
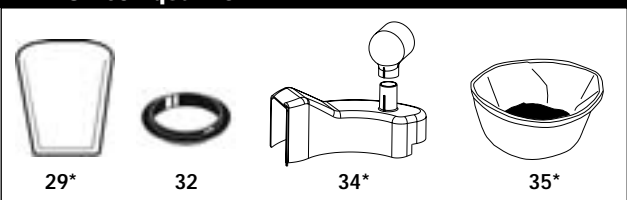

*) THOMAS BRAVO 20S Aquafilter

**Montageabbildungen · Assembling the Appliance · Illustrations pour le montage ·
 Montageafbeeldingen · Ilustraciones de montaje · Montaj · Összeszerelési rajzok ·
 Montaj Şekilleri · Rysunki montażowe · Изображения в помощь при сборке прибора**

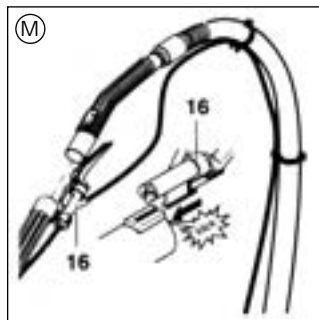
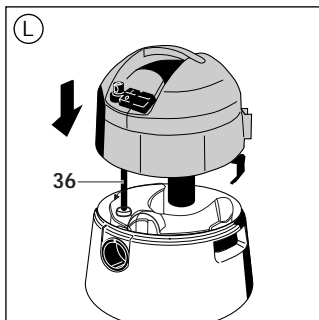
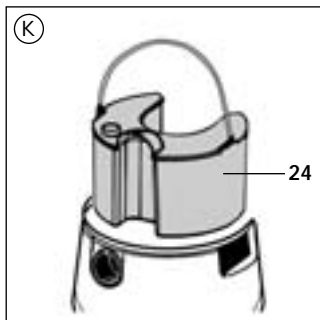
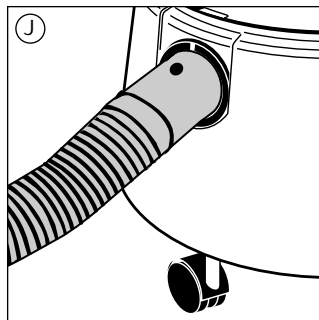
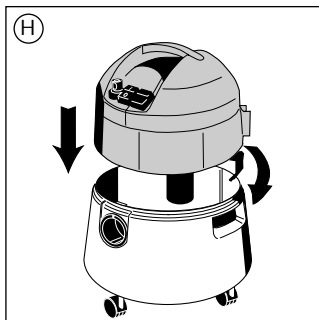
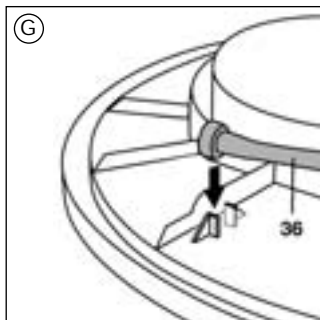
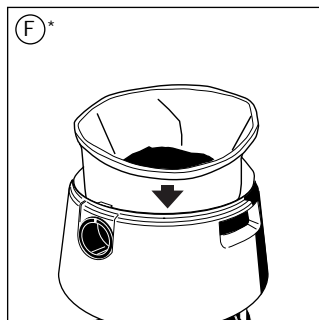
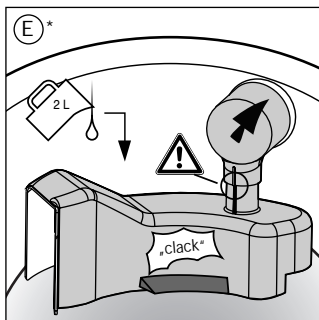
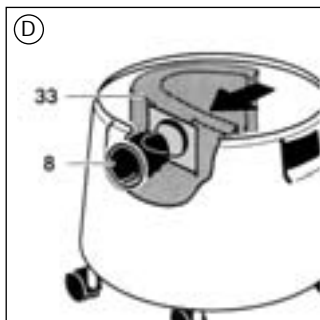
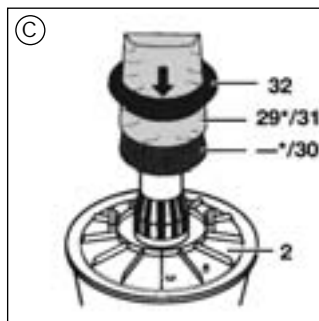
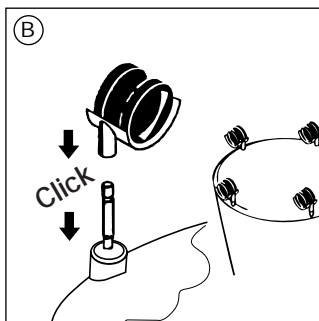
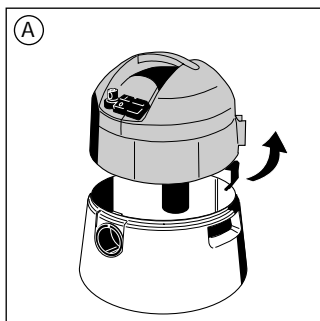

**Montageabbildungen · Assembling the Appliance · Illustrations pour le montage ·
Montageafbeeldingen · Ilustraciones de montaje · Montaj · Összeszerelési rajzok ·
Montaj Şekilleri · Rysunki montażowe · Изображения в помощь при сборке прибора**

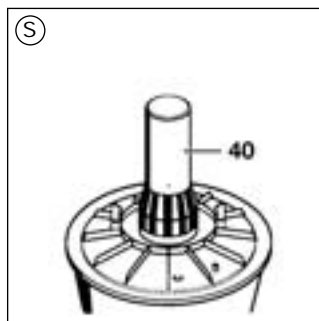
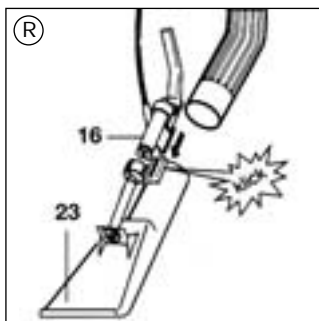
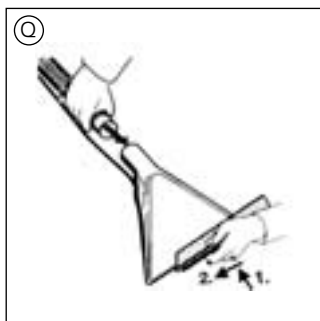
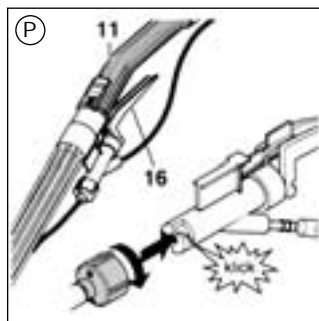
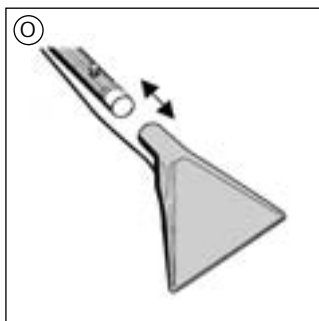
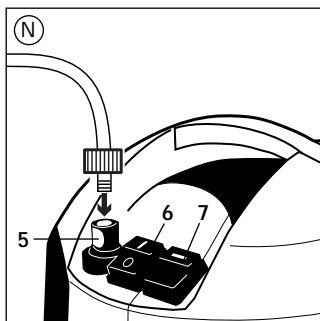

Vor der ersten Inbetriebnahme

D

Bitte lesen Sie alle im folgenden aufgeführten Informationen aufmerksam durch. Sie geben wichtige Hinweise für die Sicherheit, den Gebrauch und die Wartung des Gerätes. Bewahren Sie die Gebrauchsanweisung sorgfältig auf und geben Sie diese an Nachbesitzer weiter.

Teileidentifizierung

1	= Behälter
2	= Motorkopf
3	= Verschlusschnapper
4	= Lenkrollen
5	= Schnellkupplung
6	= EIN/ AUS-Schalter
7	= EIN/ AUS-Pumpenschalter (beleuchtet)
8	= Ansaugstutzen
9	= Tragegriff
10	= Netzanschlußleitung
11	= Saugkraftregulierung
12	= Reinigungsmittelschlauch (oberer Teil)
13	= Saugschlauch
14	= Saugrohre
15	= Schlauchclips
16	= Absperrventil
17	= Teppich-Sprühextraktionsdüse
18	= Reinigungsmittelschlauch (unterer Teil)
19	= Polsterdüse
20	= Hartbodenadapter
21	= Teppichdüse
22	= Fugendüse
23	= Polstersprühextraktionsdüse
24	= Reinigungsmitteltrank
25	= Textilreinigungskonzentrat (ProTex)
26	= Siphondüse*
29	= Filtervlies*
30	= Schaumstofffilter
31	= Papierschutzfilter
32	= Spannung
33	= Papierfiltersack
34	= AQUA-Filter*
35	= Feinstaub-Textilfilter*
36	= Ansaugschlauch für Reinigungsmittel
37	= Saugrohrhalterung
38	= Parkstellung Saugrohr
39	= Rohrclips*

*) = nur THOMAS BRAVO 20 S Aquafilter



1.2 Sicherheitshinweise

- THOMAS BRAVO dient ausschließlich der Nutzung im Haushalt durch Erwachsene.
- Das Gerät auf keinen Fall in Betrieb nehmen, wenn:
 - die Netzanschlußleitung beschädigt ist,
 - es sichtbare Schäden aufweist,
 - es einmal heruntergefallen sein sollte.
- Die Spannungsangabe auf dem Typenschild muss mit der Versorgungsspannung übereinstimmen.
- Düsen und Rohre dürfen bei eingeschaltetem Gerät nicht in Kopfnähe gelangen, da sonst Verletzungsgefahr insbesondere für Augen und Ohren besteht.
- Das Gerät ist nicht zum Absaugen gesundheitsgefährdender, ätzender und lösungsmittelhaltiger Stoffe geeignet.
- Das Gerät darf nicht in Räumen betrieben werden, in denen feuergefährliche Stoffe lagern oder sich Gase gebildet haben.
- Stoffe wie Benzin, Farbverdünner und Heizöl können durch Verwirbelung mit der Saugluft explosive Dämpfe oder Gemische bilden.
- Niemals heiße Asche oder glühende Gegenstände aufsaugen.
- Überprüfen Sie vor jedem Gebrauch, ob die jeweils benötigten Filter richtig eingesetzt sind.
- Saugen Sie keinen Tonerstaub auf! Toner, der zum Beispiel bei Druckern oder Kopiergeräten verwendet wird, kann elektrisch leitfähig sein! Außerdem wird der Toner vom Filtersystem des Staubsaugers evtl. nicht vollständig ausgefiltert und kann so über das Sauggebläse wieder in die Raumluft gelangen.
- Azeton, Säuren und Lösungsmittel können die am Gerät verwendeten Materialien angreifen.
- Äußerste Umsicht ist beim Reinigen von Treppen geboten. Sorgen Sie für eine ausreichende Standsicherheit des Gerätes. Der Schlauch darf nicht über seine Ursprungslänge hinaus gedehnt werden. Halten Sie das Gerät stets mit einer Hand fest.
- Lassen Sie das Gerät im eingeschalteten Zustand nie unbeaufsichtigt und achten Sie darauf, dass Kinder nicht am Gerät spielen.
- Der Netzstecker ist zu ziehen:
 - bei Störungen während des Betriebes,
 - vor jeder Reinigung und Pflege,
 - nach dem Gebrauch,
 - bei jedem Filterwechsel.
- Niemals den Stecker am Kabel aus der Steckdose ziehen, sondern ausschließlich am Stecker.
- Sorgen Sie dafür, daß die Anschlußleitung weder Hitze und chemischen Flüssigkeiten ausgesetzt ist, noch über scharfe Kanten oder Oberflächen gezogen wird.

- Die Verwendung von Verlängerungskabeln in Naßräumen ist zu vermeiden.
- Schäden am Gerät, am Zubehör, oder an der Netzanschlußleitung (Sonderleitung erforderlich) niemals selbst reparieren, sondern nur durch eine autorisierte Kundendienststation instand setzen lassen, denn Veränderungen am Gerät können Ihre Gesundheit gefährden. Sorgen Sie dafür, daß nur Original-Ersatzteile und Zubehör verwendet wird.
- Das Gerät keinen Witterungseinflüssen, keiner Feuchtigkeit und keinen Hitzequellen aussetzen.
- Nie den Reinigungsstrahl auf Menschen oder Tiere, auf Steckdosen oder elektrische Geräte richten.
- Entleeren und reinigen Sie den Behälter nach dem Naßsaugen oder Sprühextrahieren sofort.
- Chemikalien wie die Reinigungsmittelkonzentrate gehören nicht in die Hände von Kindern.
- Nur bei Verwendung der Original THOMAS Reinigungsmittel kann die Gerätefunktion und die volle Reinigungswirkung gewährleistet werden.
- Personen mit empfindlicher Haut sollen direkten Kontakt mit der Reinigungslösung vermeiden.
- Sollte das Reinigungskonzentrat auf die Schleimhäute (Auge, Mund, etc.) gelangen, ist sofort mit Wasser nachzuspülen.

Der Umwelt zuliebe

Verpackungsmaterial und ausgediente Geräte nicht einfach wegwerfen!

Geräteverpackung:

- Der Verpackungskarton kann der Altpapier-Sammlung zugeführt werden.
- Den Kunststoffbeutel aus Polyethylen (PE) zur Wiederverwertung an Sammelstellen abgeben.

Verwertung des Gerätes nach dem Ende seiner Lebenszeit:

- Entsorgen Sie das Gerät nach den örtlichen Vorschriften und schneiden Sie vorher den gezogenen Netzstecker ab.

Montage Lenkrollen

- A** Verschlusschnapper öffnen und Motorkopf abnehmen.
- B** Lenkrollen und Bolzen fest in den Behälterboden eindrücken.

Trockensaugen

THOMAS BRAVO 20

- !** Nach vorherigem Nasssaugen muss das Gerät absolut trocken sein; auch Schlauch oder Rohre gegebenenfalls vorher trocknen.
Nie ohne oder mit beschädigten Filtern trockensaugen.
- K** Reinigungsmitteltank entnehmen.
- C** Schaumstofffilter, Papierschutzfilter und Spanning montieren und mit Drehklammern sichern.
- D** Filtersack fest auf den Ansaugstutzen drücken und an die Behälterwand anlegen.
- G** Ansaugschlauch für Reinigungsmittel an der Unterseite des Motorkopfes einclippen.
- H** Motorkopf aufsetzen und Verschlusschnapper schließen.
- J** Saugschlauch anschließen. Zum Abnehmen den Sauganschluß zur Seite drehen und herausziehen.

Montieren Sie das gewünschte Zubehör. Netzstecker anschließen.

- N** Gerät mit EIN/AUS-Schalter (6) einschalten. Pumpenschalter (7) darf nicht aufleuchten.
- i** Mit der Saugkraftregulierung (11, Abb. P) lässt sich die Saugkraft verändern.
 - Nebenluftschieber geschlossen = volle Saugkraft
 - Nebenluftschieber geöffnet = verringerte Saugkraft

THOMAS BRAVO 20S Aquafilter

- !** Benutzen Sie Ihr AQUAFILTER-Gerät im Trockensaugbetrieb niemals ohne Aquafilter, Feinstaubtextilfilter und entsprechender Wasserfüllung.
Saugen Sie keine großen Mengen von Feinstaub, z.B. Mehl, Kakaopulver, Zement usw.

- K** Reinigungsmitteltank entnehmen.
- E** 2-teiligen AQUA-Filter bis auf Anschlag zusammenstecken und fest auf den Ansaugstutzen aufschieben.
 -  Achten Sie dabei auf die Markierungen.
 Der AQUA-Filter muß am Saugtonnenboden einrasten und am Boden gleichmäßig aufliegen. Füllen Sie 2 Liter klares Wasser in den Saugbehälter.
- F** Feinstaubtextilfilter durch Umlegen des oberen Randes in den Saugbehälter einhängen.
- G** Ansaugschlauch für Reinigungsmittel an der Unterseite des Motorkopfes einclippen.
- C** Filtervlies (29) mittels Spannring (32) montieren und mit den Drehklammern sichern.
- H** Motorkopf aufsetzen und Verschlusschnapper schließen.
- J** Saugschlauch anschließen. Zum Abnehmen den Sauganschluß zur Seite drehen und herausziehen.

Montieren Sie das gewünschte Zubehör. Netzstecker anschließen.



- N** Gerät mit EIN/AUS-Schalter (6) einschalten. Pumpenschalter (7) darf nicht aufleuchten.
- i** Mit der Saugkraftregulierung (11, Abb. P) läßt sich die Saugkraft verändern.
 - Nebenluftschieber geschlossen = volle Saugkraft
 - Nebenluftschieber geöffnet = verringerte Saugkraft

Reinigung und Pflege des AQUA-Filtersystems

-  **Aus Hygienegründen das AQUAFILTER-System und den Saugbehälter nach jedem Gebrauch entleeren, reinigen und trocknen. Schmutziges Wasser und feuchte Teile begünstigen die Vermehrung von Bakterien und Pilzen.**

Feinstaubtextilfilter je nach Verschmutzung mit einem trockenen oder feuchten Tuch abwischen. Bei stärkerer Verschmutzung mit klarem Wasser, **ohne** Wasch- und Reinigungsmittelzusätze, auswaschen. Achten Sie darauf, dass der Filter beim nächsten Sauginsatz ganz durchgetrocknet ist.

Naßsaugen

-  Schwimmerventil (40, Abb. S) stets sauber und gangbar halten. Es unterbricht automatisch das Ansaugen, wenn der Saugbehälter voll ist.
- Beim Absaugen aus Behältern, deren Flüssigkeitsspiegel höher liegt als die Oberkante des Saugbehälters und deren Füllinhalt größer ist als das Fassungsvermögen des Saugbehälters, kann bei geschlossenem Schwimmerventil weiter Flüssigkeit nachfließen.
- In solchen Fällen nur Teilmengen absaugen und Saugbehälter zwischendurch entleeren.
- Zuerst Saugrohr und -schlauch aus der Flüssigkeit heben und danach das Gerät ausschalten, um ein Nachlaufen von Flüssigkeit zu verhindern.
- A** Verschlusschnapper öffnen und Motorkopf abnehmen.
 -  Filter aus dem Gerät nehmen, da diese sonst beschädigt werden (Abb. C und D). Bei AQUAFILTER-Geräten den AQUA-Filter und Feinstaubtextilfilter herausnehmen (Abb. C, E und F). Falls der Reinigungsmitteltank montiert ist, diesen herausnehmen (Abb. K).

- H** Motorkopf aufsetzen und Verschlusschnapper schließen. Netzstecker anschließen.
- J** Saugschlauch anschließen. Zum Abnehmen den Sauganschluß zur Seite drehen und herausziehen.
- P** Saugkraftregulierung (11) am Handgriff schließen.
- N** Gerät mit EIN/AUS-Schalter (6) einschalten. Pumpenschalter (7) darf nicht aufleuchten.
-  Nach Beendigung des Nasssaugens das Gerät und verwendete Zubehörteile reinigen und trocknen.

Sprühextrahieren (Waschsaugen) von Teppichen und Hartböden

-  Nur Teppiche reinigen, die für die Nassreinigung geeignet sind. Zarte handgewebte oder farbunechte Teppiche dürfen nicht nassgereinigt werden. Wenn der Teppich zu einem früheren Zeitpunkt shampooiniert wurde, kann es bei erstmaligem Gebrauch des THOMAS BRAVO zu stärkerer Schaumbildung kommen. Gerät dann abschalten und Saugbehälter entleeren.

Um weitere Schaumbildung zu vermeiden, geben Sie eine ½ Tasse Essig in den Saugbehälter. Erhöhte Schaumbildung ist nach einmaliger Grundreinigung mit dem THOMAS Reinigungskonzentrat ausgeschlossen, da dieses mit einem speziellen Schaumstopp ausgerüstet ist.

Achten Sie darauf, dass sich bei eingeschalteter Sprühfunktion immer Flüssigkeit im Frischwasserbehälter befindet, um eine eventuelle Beschädigung der Pumpe zu vermeiden.

Teppichreinigung

- A** Verschlusschnapper öffnen und Motorkopf abnehmen.
- K** Deckel vom Reinigungsmitteltank abnehmen und THOMAS ProTex Reinigungsmittel in den Tank einfüllen.
Dosierung siehe Flaschenetikett.
Handwarmes Wasser (max. 30° C) verwenden.
Deckel wieder aufsetzen und befüllten Reinigungsmitteltank in das Gerät einsetzen.
- G** Ansaugschlauch für Reinigungsmittel aus der Halterung am Motorkopf nehmen.
- L** Motorkopf so aufsetzen, dass der Ansaugschlauch (36) bis auf den Grund des Reinigungsmitteltanks eintaucht und nicht abgeknickt wird.
- J** Saugschlauch anschließen. Zum Abnehmen den Sauganschluß zur Seite drehen und herausziehen.
- M** Absperrventil in die Aufnahme am Saugrohr einschieben. Handgriff in das Saugrohr stecken und den Reinigungsmittelschlauch mit den Kunststoffclips am Saugschlauch befestigen.
- N** Reinigungsmittelschlauch in die Schnellkupplung am Motorkopf einrasten.
- O** Teppich-Sprühextraktionsdüse auf das Saugrohr aufstecken.
- P** Reinigungsmittelschlauch der Teppich-Sprühdüse am Absperrventil ansetzen und durch Drehen verriegeln. Reinigungsmittelschlauch in die Schlauchhalterung an den Saugrohren drücken bzw. bei Edelstahlrohren mit den kleineren Rohrclipsen (39) am Saugrohr befestigen.
Netzstecker anschließen.
- N** EIN/AUS-Schalter (6) und beleuchteten Pumpenschalter (7) einschalten.

- P** Hebel am Absperrventil (16) drücken.
Reinigungsmittel wird aufgesprüht.

⚠ **Bevor der Reinigungsmitteltank erneut befüllt wird, immer das Schmutzwasser im Saugbehälter entleeren.**

Hartbodenreinigung

- Q** Hartbodenadapter montieren.

Vorgehensweise siehe „Teppichreinigung“

- i** Zur Hartbodenreinigung empfehlen wir das THOMAS ProFloor Reinigungskonzentrat.

Polsterreinigung (je nach Modell)

Zur Reinigung Ihrer Polstermöbel oder Autositze verwenden Sie die Polster-Sprühextraktionsdüse (23).

- i** Achten Sie darauf, dass nicht zuviel Flüssigkeit aufgetragen wird, da je nach Unterbau mit einer längeren Trocknungszeit zu rechnen ist.
- R** Die Polster-Sprühextraktionsdüse montieren. Reinigungsmittelschlauch durch Drehen befestigen. Düse auf den Handgriff aufschieben.

Reinigung und Pflege des Sprühextraktions-Systems

- K** **Zur Pflege der Pumpe und Ventile den Reinigungsmitteltank mit klarem Wasser befüllen und einsetzen.**
Netzstecker anschließen, Ein-/Ausschalter (6) sowie Pumpen-Schalter (7) einschalten.
- P** **Sprühsystem z.B. über einem Spülbecken in Betrieb nehmen (Hebel am Absperrventil (16) betätigen).**
- N** Vor dem Lösen des Reinigungsmittelschlauches den Hebel am Absperrventil (16, Bild **P**) betätigen, um den Restdruck im System abzubauen, dann Taste an der Schnellkupplung (5) drücken.





Netzstecker ziehen!

Anschließend das Gerät und verwendete Zubehörteile reinigen und trocknen.

Den Motorkopf nie in Wasser tauchen!

Motorgehäuse mit feuchtem Tuch abwischen und nach-trocknen.

Wichtige Tips

-  Ziehen Sie beim Nassreinigen die Teppich-Sprühdüse immer Bahn für Bahn auf sich zu.
-  Um eine Neuverschmutzung zu vermeiden, sollten gereinigte Teppichböden erst betreten werden, wenn sie wieder trocken sind.
-  Um ein schnelleres Abtrocknen der gereinigten Flächen zu erzielen, ist es sinnvoll, durch nochmaliges Absaugen – ohne Drücken des Ventilhebels – verbleibende Restfeuchtigkeit weitgehend zu entfernen.
-  Zur Reinigung von Parkettböden verfahren Sie gemäß den Anweisungen des Parkettboden-Herstellers.

Hilfe bei eventuellen Störungen

Falls Ihr Gerät wider Erwarten einmal nicht zufriedenstellend funktioniert, brauchen Sie nicht gleich den Kundendienst einzuschalten. Bitte prüfen Sie zunächst, ob die Störung nur kleine Ursachen hat:

Wenn beim Saugen Staub austritt:

- Ist das Filtersystem richtig befestigt und ohne Defekt?
- Wurde ein Original THOMAS-Filter verwendet?

Wenn die Saugkraft allmählich nachläßt:

- Sind die Filterporen durch Feinstaub verstopft?
- Ist der Papierfiltersack voll?
- Sind Düse, Verlängerungsrohr oder Saugschlauch durch Schmutz verstopft? (Saugschlauch bei eingeschaltetem Gerät auseinanderziehen – Dehnung lockert Verstopftes).

Wenn beim Saugen Wasser aus den Ausblasöffnungen des Gerätes tritt:

- Ist der Schwimmer (Bild S) beim Saugen von Flüssigkeiten blockiert und kann nicht ansprechen?
- Wurde ein Original THOMAS Reinigungskonzentrat zum Waschsaugen benutzt?
- Sind AQUAFILTER und Feinstaubtextilfilter (je nach Modell) gemäß Anleitung montiert?

Wenn die Saugkraft plötzlich nachläßt:

- Hat das Schwimmventil die Saugluft gestoppt? Das kann passieren bei extremer Schrägstellung oder beim Umkippen des Gerätes. Sauger ausschalten – der Schwimmer fällt nach unten – das Gerät ist wieder betriebsbereit.

Wenn der Motor nicht läuft:

- Sind Kabel, Stecker und Steckdose intakt?
- Vor Prüfung Stecker ziehen.
- Niemals selbst den Motor öffnen!

Wenn keine Reinigungsflüssigkeit austritt:

- Ist die Pumpe eingeschaltet (Schalter (7)) muß aufleuchten?
- Ansaugfiltersieb am Ansaugschlauch (36) reinigen.
- Hängt der Ansaugschlauch ordnungsgemäß im Reinigungsmitteltank?
- Ist die Sprühdüse verstopft? Falls die Sprühdüse einmal verstopft ist, Düse einige Zeit ins Wasser legen. Danach kräftig durchblasen.

Kundendienst

Wenden Sie sich an Ihren Fachhändler, der Ihnen im Bedarfsfall auch gerne die Adresse oder Telefonnummer des für Sie zuständigen THOMAS-Kundendienstes mitteilt.

Bitte geben Sie dabei stets die Angaben auf dem Typenschild Ihres Saugers an.

Zur Aufrechterhaltung der Sicherheit des Gerätes sollten Sie Reparaturen insbesondere an stromführenden Teilen nur durch Elektro-Fachkräfte durchführen lassen. Im Störfall sollten sie sich daher an Ihren Fachhändler oder direkt an den Thomas Kundendienst wenden.

CE-KONFORMITÄTSERKLÄRUNG

Wir erklären in alleiniger Verantwortung, dass dieses Produkt mit den folgenden Normen oder normalen Dokumenten übereinstimmt.

- EG-Niederspannungsrichtlinie (73/23/EWG), geändert durch 93/68/EWG
- EG-Richtlinie Elektromagnetische Verträglichkeit (89/336/EWG), geändert durch 91/263/EWG, 92/31/EWG, 93/68/EWG

Angewandte harmonisierte Normen:
DIN EN 60335-1, DIN EN 60335-2-2;
DIN EN 61000-3-2: 1995; DIN EN 61000-3-3: 1995;
DIN EN 55014-1: 1993; DIN EN 55014-2: 1997

Before operating appliance for the first time

GB

Please read through all of the information below carefully. The information provides important points for the safe use and the maintenance of the appliance. Please keep these operating instructions in a safe place and provide them to the next owner.

Part identification

1	= Collecting bin
2	= Motor block
3	= Snap fastener
4	= Cover wheels
5	= Quick coupling
6	= On/Off switch
7	= On/Off pump switch (illuminated)
8	= Suction socket
9	= Carrying handle
10	= Mains cable
11	= Suction control
12	= Cleaning fluid hose (upper section)
13	= Flexible hose
14	= Suction tubes
15	= Hose clips
16	= Cut-off valve
17	= Carpet spray extraction nozzle
18	= Cleaning fluid hose (lower section)
19	= Upholstery nozzle
20	= Hard floor adapter
21	= Carpet nozzle
22	= Gap nozzle
23	= Upholstery spray extraction nozzle
24	= Cleaning fluid tank
25	= Textile cleaning fluid concentrate (ProTex)
26	= Siphon nozzle*
29	= Tissue filter*
30	= Foam rubber filter
31	= Tissue filter
32	= Clamping ring
33	= Tissue filter bag
34	= AQUA filter*
35	= Fine particle textile filter*
36	= Suction hose for cleaning fluid
37	= Suction tube
38	= Suction tube – park position
39	= Tube clips*

*) only THOMAS BRAVO 20 S Aquafilter



1.2 Safety points

- THOMAS BRAVO is intended for household use by adults.
- The appliance must not be put into operation if:
 - the mains cable is damaged
 - the appliance shows clear signs of damage
 - the appliance has fallen or been dropped.
- The voltage data on the appliance's rating plate must conform to the power supply.
- Do not allow nozzles and tubes (when the appliance is switched on) to come within the proximity of the head – danger for eyes and ears, for example.
- Do not vacuum noxious substances or corrosive or solvent liquids.
- Never operate the appliance in rooms where inflammable materials are stored or where gases have formed.
- Materials such as petrol, paint thinner and heating oil can form explosive gases or mixtures by being subjected to centrifugal air from the appliance.
- Never vacuum hot ash or glowing objects.
- Check before every use to be sure that you have correctly fitted the filters required for the specific application.
- Do not vacuum toner dust! Toners such as those used in printers and copiers, can be electric conductors! Furthermore, it is possible that the appliance's filter system will not completely filter out toner dust, and in this way it can enter the air supply of the room.
- Acetone, acids and solvents can attack the materials used in this appliance.
- Extreme care is required when vacuuming stair carpets with your appliance. Ensure that the vacuum cleaner stands firmly on the step and take care that the flexible hose is not stretched beyond its actual length. When using the vacuum cleaner on stairs, always ensure that you hold the appliance steady with one hand.
- Do not leave the appliance unattended whilst it is switched on and ensure that children do not play around with the appliance.
- Always pull out the plug
 - if the appliance malfunctions during operation
 - before cleaning and maintenance
 - after use
 - when changing the filter.
- Never unplug the appliance by pulling at the cable, but only by removing the plug directly from the socket.
- Ensure that the main cable is not exposed to either heat or chemical substances, nor that it is pulled across sharp edges or surfaces.
- Avoid using extension cables in wet rooms.
- Never repair damage to the appliance, to the

accessories or to the cable (special cable required); have repairs done only by an authorised customer service station, because modifications to the appliance can pose a risk to your health. Ensure that only original spare parts and accessories are used.

- Do not expose the appliance to the elements, humidity or heating sources.
- Never aim the cleaning jet at people or animals, at electrical sockets or electrical appliances.
- After wet vacuuming, empty the collecting bin immediately.
- Chemicals such as the cleaning fluid concentrates should not be handled by children.
- The functionality and complete effectiveness of the appliance can only be warranted if you use original THOMAS cleaning fluids.
- Persons with sensitive skins should avoid direct contact with the cleaning fluid.
- If cleaning fluid comes into contact with mucous membranes (eyes, mouth, etc.), immediately flush with water.

We care about the environment

Do not simply throw out packing materials and old appliances!

Packing materials:

Take the packing carton to paper recycling collection points.

Take the polyethylene (PE) plastic bag to collection points to be reused.

What to do with the appliance after the end of its useful life:

Dispose of the appliance according to local regulations and pull out and cut off the mains cable beforehand.

Assembly of castor wheels

- A** Undo the snap-on fasteners and lift the motor block.
- B** Push the castor wheels and the pegs into the base of the collecting bin until they snap into place.

Dry vacuuming

THOMAS BRAVO 20

 After wet vacuuming, the appliance must be absolutely dry; dry off the flexible hose or tubes if necessary beforehand.

Never dry vacuum without filters or with damaged filters.

- K** Remove the cleaning fluid tank.
- C** Assemble the foam rubber filter, tissue filter and clamping ring and fasten them with the turning clips.
- D** Press the filter sack on the suction connection firmly and lay it against the wall of the collecting bin.
- G** Clip the hose for the cleaning fluid to the underside of the motor block.
- H** Place the motor block on top and secure it by means of snap-on fasteners.
- J** Connecting the flexible hose. Remove the hose by turning the hose connecting piece and withdrawing the hose.

Assemble the accessories you require.

Connect the mains cable.

- N** Turn the appliance on with the On/Off switch. The pump switch (7) must not light up.

i Suction control (11, figure P) allows you to vary the suction power.

- Sliding air trap closed = full suction power
- Sliding air trap open = reduced suction power

THOMAS BRAVO 20S Aquafilter

 Never use your AQUAFILTER appliance in dry vacuum mode without the Aquafilter, the fine particle textile filter and an appropriate water level.

Do not vacuum up large quantities of particle dust, e.g. flour, cocoa powder, cement, etc.

- K** Remove the cleaning fluid tank.
- E** Connect up the two-piece AQUA filter, pushing it together until the two parts fit snugly, and push it firmly onto the suction socket.
 -  Note the marker guides!
 The AQUA filter has to snap into place on the floor of the suction canister and has to lie there evenly.
 Fill 2 litres of clear water into the collecting bin.
- F** Hang the fine particle filter in the collecting bin by turning down the top edge.
- G** Clip the suction hose for cleaning fluid to the underside of the motor block.
- C** Fit tissue filter (29) by means of the clamping ring (32) and fasten with turning clips.
- H** Place the motor block onto the collecting bin and snap shut with snap-on fasteners.
- J** Connect flexible hose. Remove the hose by turning the hose connecting piece to the side and withdrawing the hose.

Assemble the desired accessories.
 Connect the mains cable.

- N** Switch on the appliance with the On/Off (6) switch.
 The pump switch (7) must not light up.
- i** Suction control (11, figure P) allows you to vary the suction power.
 - Sliding air trap closed = full suction power
 - Sliding air trap open = reduced suction power

Cleaning and care of the AQUA filter system

 **For reasons of hygiene, empty, clean and dry the AQUAFILTER system and the collecting bin after each use. Dirty water and damp parts will promote the growth of bacteria and mildew.**

Clean the fine particle filter – according to how dirty it is – with a dry or damp cloth. If it is very dirty, clean it out with clear water, without adding any detergents or cleaning fluids. Please make sure that the filter is completely dry before next using the vacuum cleaner.

Wet vacuuming

 Keep the float valve (40, fig. S) clean and accessible at all times. It automatically interrupts vacuuming when the collecting bin is full.

When vacuuming out containers in which the liquid level is higher than the top of the collecting bin and which have a larger volume than the capacity of the collecting bin, liquid can continue to be vacuumed beyond the capacity of the collecting bin if the float valve is closed.

In such cases, vacuum only in partial amounts and intermittently empty the collecting bin.

Lift the tube and flexible hose out of the liquid first and then turn off the appliance afterwards, in order to prevent an afterflow of liquid.

- A** Open the snap-on fasteners and lift the motor block.
-  Remove the filters from the appliance, because they will otherwise be damaged (figures C and D). If your appliance is an AQUAFILTER appliance, remove the AQUA filter and the fine particle filter (figures C, E and F).
 If the cleaning fluid tank is fitted, remove it (figure K).
- H** Place the motor block onto the collecting bin and snap shut with snap-on fasteners.
 Connect the mains cable.
- J** Connect flexible hose. Remove the hose by turning the hose connecting piece to the side and withdrawing the hose.
- P** Close the suction power control (11) on the handle.
- N** Switch on the appliance with the On/Off (6) switch.
 The pump switch (7) must not light up.

 After completion of wet vacuuming, please clean and dry the appliance and the accessories used.

Spray extraction (shampooing) of carpets and hard floor coverings

 Shampoo only carpets which can be cleaned wet. Fine, hand-woven or non-colour-fast carpets should not be shampooed.

If the carpet has been shampooed before, it is possible that you will obtain a great deal of foam when you use THOMAS BRAVO for the first time. If this is the case, switch off the appliance and empty the collecting bin.

Thereafter, in order to prevent excess foam, put ½ cup of vinegar into the collecting bin.

Excess foaming will not occur after you have thoroughly cleaned the carpet once with THOMAS cleaning concentrate, because it contains a special anti-foam substance.

Ensure that there is always liquid in the fresh water container when the spraying function is switched on, in order to avoid possible damage to the pump.

Carpet cleaning

- A** Open the snap-on fasteners and lift the motor block.
- K** Remove the lid of the cleaning fluid tank and fill the tank with THOMAS ProTex Cleaning Fluid. See the bottle label for dosage instructions. Use only lukewarm (max. 30 °C) water. Replace the lid and insert the filled cleaning fluid tank into the appliance.
- G** Take the suction hose for cleaning fluid out of its holder on the motor block.
- L** Place the motor block onto the collecting bin such that the suction hose (36) is immersed all the way to the bottom of the cleaning fluid tank and is not bent..
- J** Connect flexible hose. Remove the hose by turning the hose connecting piece to the side and withdrawing the hose.
- M** Insert the cut-off valve into its receptacle on the suction tube. Snap the handle into the suction tube and fasten the cleaning fluid hose to the flexible hose by means of the plastic clips.
- N** Snap the cleaning fluid hose into the quick coupling on the motor block.
- O** Fit the carpet spray extraction nozzle onto the suction tube.
- P** Place the cleaning fluid hose of the carpet spraying nozzle onto the cut-off valve and lock it in place by turning it. Press the cleaning fluid hose into the hose receptacle on the suction tubes, or in the case of stainless steel tubes, fasten it to the tube with the smaller tube clips (39). Connect the mains cable.
- N** Switch on the appliance with the On/Off (6) switch.
Switch on the pump switch (7).

- P** Press the hook on the cut-off valve (16).
Cleaning fluid spray will begin.



Before refilling the cleaning fluid tank, always empty the dirty water from the collecting bin.

Cleaning hard floors

- Q** Assemble hard floor adapter.

See "Carpet cleaning" procedure.



We recommend THOMAS ProFloor cleaning concentrate for cleaning hard floors.

Cleaning upholstery (according to model)

For cleaning your upholstery or car seats, please use the upholstery spray extraction nozzle (23).



Take care not to apply too much liquid; depending on the upholstery sublayer, you may experience significant drying times.



Assemble the upholstery spray extraction nozzle. Fasten the cleaning fluid hose by turning it. Fit the nozzle onto the handle.

Cleaning and care of the spray extraction system

- K** **To care for the pump and valves properly, fill the cleaning fluid tank with clear water and insert it. Connect the mains cable. Switch on the On/Off switch (6) as well as the pump switch (7).**
- P** **Operate the spraying system, e.g. over a sink (disengage the hook on the cut-off valve (16)).**
- N** Before removing the cleaning fluid hose, engage the hook on the cut-off valve (16, figure P) in order to release the remaining pressure in the system, and then press the key on the quick coupling (5).

Remove mains cable!

Afterwards, clean and dry the appliance and the accessories you have used.

Never immerse the motor block in water!

Clean the motor block casing with a damp cloth and wipe dry.

Important tips

- i** When wet vacuuming, always vacuum by drawing the carpet spray nozzle in straight parallel strokes across the surface towards you.
- i** In order to avoid soiling the carpet again, you should not walk on shampooed carpets until they have dried.
- i** In order to achieve quicker drying of shampooed surfaces, it is helpful to remove residual liquid remaining in the carpet by vacuuming it again – without engaging the valve hook.
- i** When cleaning parquet floors, please observe the instructions of the parquet floor manufacturer.

If unexpected difficulties arise

If your appliance does not operate to your satisfaction, you do not have to contact customer service straight away. Please check first as to whether the fault is due one of the following minor causes:

Dust escaping from suction sockets:

- Has the filter system been fitted in accordance with the instructions?
- Has an original THOMAS filter been used?

Gradual reduction in suction power:

- Are the pores of the tissue filter clogged up by dust or soot?
- Is the collecting bin full?
- Is there a blockage in the nozzle, extension tube or flexible hose?/Stretch the flexible hose while the appliance is switched on – this will loosen the obstruction.)

Water is coming out of the air expulsion openings of the appliance during vacuuming:

- Is the float (figure 5) blocked when vacuuming liquid and unable to operate?
- Was original THOMAS cleaning concentrate used for shampooing?
- Have AQUAFILTER and fine particle textile filter (according to model) been fitted according to the instructions?

Sudden reduction in suction power

- Has the float stopped the flow of air? This can happen if the appliance is standing at a slant or if the appliance falls over. Turn off the vacuum

cleaner – the float will fall back into place – the appliance is ready for use again.

The motor does not function:

- Is there damage to the mains cable, plug or socket?
- Pull out the plug before checking.
- Never open the motor yourself!

No cleaning fluid is coming out:

- Is the pump switched on (switch (7) has to light up)?
- Clean the filter catch on the suction hose (36).
- Has the suction hose been correctly fitted in the cleaning fluid tank?
- Is the spray nozzle clogged? If the spray nozzle becomes clogged, lay the nozzle into water for a while and then blow strongly through it.

Customer Service:

Ask your dealer for the address or telephone number of your nearest THOMAS Customer Service.

Specify your model number and type when contacting your dealer – you will find these details on the rating plate.

To maintain the safety of your appliance, you should have repairs, especially on live parts, carried out by a trained electrician only. In the event of a fault, you should therefore approach your dealer or the THOMAS Customer Service directly.

CE Declaration of Conformity

We declare upon our sole liability that this product conforms to the following norms or norm documents.

EC low voltage guideline (73/23/EEC), modified by 93/68/EEC

EC guideline electromagnetic compatibility (89/336/EEC), modified by 91/263/EEC, 92/31/EEC, 93/68/EEC

Applied harmonised norms:

DIN EN 60335-1, DIN EN 60335-2-2;

DIN EN 61000-3-2: 1995; DIN EN 61000-3-3: 1995;

DIN EN 55014-1: 1993; DIN EN 55014-2: 1997

Avant la première mise en service

F

Veillez s.v.p. lire attentivement toutes les informations indiquées ci-après. Elles fournissent d'importantes consignes et remarques pour la sécurité, l'emploi et la maintenance de l'appareil. Veillez également conserver soigneusement le présent mode d'emploi et le remettre au propriétaire suivant.

Identification des pièces

1 = Cuve
2 = Tête du moteur
3 = Fermeture à déclic
4 = Roues de guidage
5 = Raccord rapide
6 = Bouton MARCHE/ARRET
7 = Interrupteur de la pompe MARCHE/ARRET (allumé)
8 = Raccord d'aspiration
9 = Poignée
10 = Câble de raccordement au secteur
11 = Bouton de régulation de la puissance d'aspiration
12 = Tuyau flexible pour détergent (partie supérieure)
13 = Tuyau flexible d'aspiration
14 = Tube d'aspiration
15 = Clips de flexible
16 = Soupape d'arrêt
17 = Injecteur-extracteur pour tapis et moquettes
18 = Tuyau flexible pour détergent (partie inférieure)
19 = Suceur pour meubles rembourrés
20 = Adaptateur pour sols durs
21 = Suceur pour tapis et moquettes
22 = Suceur pour joints
23 = Injecteur-extracteur pour meubles rembourrés
24 = Réservoir à détergent
25 = Détergent concentré pour textiles (ProTex)
26 = Tête siphon*
29 = Partie textile du filtre*
30 = Filtre mousse
31 = Filtre de protection papier
32 = Collier de serrage
33 = Sac à poussière
34 = Filtre AQUA *
35 = Filtre textile pour poussières fines *
36 = Flexible d'aspiration pour détergent
37 = Dispositif d'accrochage du tube d'aspiration
38 = Support du tube d'aspiration
39 = Clips du tube*

* seulement avec THOMAS BRAVO 20 S Aquafilter



1.2 Consignes de sécurité

- THOMAS BRAVO est un appareil électro-ménager qui ne doit être utilisé que par des adultes.
- L'appareil ne doit jamais être mis en service :
 - si le câble de raccordement au secteur est endommagé,
 - s'il présente des dommages visibles
 - et s'il est tombé.
- La tension d'alimentation doit correspondre aux indications données sur la plaque signalétique.
- Suceurs, injecteurs et tubes ne doivent jamais être tenus au niveau de la tête lorsque l'appareil est en marche, risque de lésion pour les yeux et les oreilles.
- L'appareil n'est pas approprié pour l'aspiration de substances nocives, corrosives ou contenant des solvants.
- L'appareil ne doit pas être utilisé dans des pièces où sont entreposées des substances inflammables ou dans des locaux où des gaz se dégagent.
- Les substances comme l'essence, les solvants de peinture et le fuel peuvent, lorsqu'elles sont brassées avec l'air d'aspiration, engendrer des vapeurs ou des mélanges explosifs.
- Ne jamais aspirer de cendres chaudes ou des objets incandescents
- Ne jamais aspirer des poussières de toner, tel que contenues par exemple dans les cartouches pour imprimantes ou photocopieurs. De telles poussières peuvent en effet être conductrices d'électricité ! Par ailleurs, il est éventuellement possible que le système de filtration de l'aspirateur ne puisse pas filtrer intégralement ces poussières de toner qui sont alors susceptibles d'être à nouveau refulées dans l'air ambiant.
- L'acétone, les acides et les solvants peuvent avoir un effet corrosif sur les matériaux entrant dans la composition de l'appareil.
- Une très grande prudence est recommandée lors du nettoyage d'escaliers. Veiller à ce que l'appareil dispose d'une place suffisante. Ne jamais tirer les flexibles au-delà de leur longueur initiale. Toujours maintenir l'appareil d'une main.
- Ne jamais laisser l'appareil allumé sans surveillance et veiller à ce que les enfants ne puissent pas jouer avec l'appareil.
- Le connecteur de branchement au secteur doit être retiré:
 - en cas de dysfonctionnement de l'appareil
 - avant chaque nettoyage et entretien de l'appareil
 - après chaque utilisation
 - à chaque changement de filtre
- Ne jamais tirer sur le câble pour débrancher le connecteur de la prise, toujours tirer sur le connecteur lui-même
- Veiller à ce que le câble de branchement ne soit jamais exposé à de fortes températures ou à des

fluides chimiques et à ce qu'il ne soit jamais tiré sur des arêtes ou surfaces tranchantes.

- L'utilisation de rallonges dans les locaux humides est déconseillée
- Ne jamais réparer soi-même les dommages éventuels qui peuvent éventuellement se présenter sur l'appareil, les accessoires ou le câble de raccordement au secteur (câble spécial nécessaire). De telles réparations doivent toujours être confiées au service technique après vente.
- Ne pas exposer l'appareil aux intempéries, à l'humidité ou à des sources de chaleur quelconques.
- Ne jamais diriger un jet de détergent sur des personnes, des animaux ou encore sur des prises de courants ou des appareils électriques.
- Vider et nettoyer immédiatement la cuve après aspiration humide ou injection-extraction.
- Les agents chimiques, comme tous les concentrés détergents, doivent toujours être tenus hors de la portée des enfants.
- Les fonctions de l'appareil et l'effet de nettoyage ne peuvent être intégralement garantis que sous réserve de l'utilisation du produit détergent THOMAS.
- Les personnes à peau sensible doivent éviter tout contact direct avec la solution de nettoyage.
- En cas de contact du concentré détergent avec les muqueuses (yeux, bouche etc.), rincer immédiatement à l'eau.

Pour l'amour de l'environnement

Ne vous débarrasser pas des emballages et appareils usagés en les jetant tout simplement!

Emballage de l'appareil:

- Le carton d'emballage peut être recyclé avec les vieux papiers.
- Le sac en plastique (polyéthylène – PE) peut être porté sur une déchetterie pour recyclage.

Recyclage de l'appareil à la fin de sa durée de vie:

- Eliminer l'appareil usagé conformément aux prescriptions locales sans oublier de couper auparavant le connecteur du câble de raccordement au secteur.

Montage des roues de guidage

- A** Ouvrir le dispositif de fermeture à déclic et retirer la tête du moteur.
- B** Bien enfoncer les roues de guidage et goujons dans le fond de la cuve

Aspiration à sec

THOMAS BRAVO 20

-  L'appareil doit être absolument sec, c'est-à-dire que si vous avez auparavant effectué une aspiration humide, il vous faut tout d'abord séché l'appareil ainsi que les flexibles et tubes.
Ne jamais aspirer à sec sans filtre ou avec des filtres endommagés

- K** Retirer le réservoir à détergent
- C** Monter le filtre mousse, le filtre de protection papier et le collier de serrage puis verrouiller avec les agrafes rotatives.
- D** Enfoncer le sac à poussières sur le raccord d'aspiration puis le disposer contre la paroi de la cuve.
- G** Enclencher le flexible d'aspiration pour détergent sur la face inférieure de la tête du moteur.
- H** Monter la tête du moteur et fermer le dispositif de fermeture à déclic
- J** Raccorder le flexible. Pour retirer le flexible tourner le raccord sur le côté puis tirer.

Insérer l'accessoire désiré

Brancher le connecteur sur le secteur

- N** Mettre l'appareil en marche avec le bouton MARCHE/ARRET (6)

- i** La puissance d'aspiration peut être modifiée avec le bouton de régulation (11, Schéma P).
 - Coulisseau d'aération secondaire fermé = pleine puissance
 - Coulisseau d'aération secondaire ouvert = puissance réduite

THOMAS BRAVO 20S AQUAFILTER

-  En mode aspiration à sec, l'appareil AQUAFILTER ne doit jamais être utilisé sans filtre AQUA et sans filtre textile pour poussières fines. De même, il faut toujours veiller auparavant à ce qu'il soit rempli correctement avec de l'eau.
N'aspirez jamais de grandes quantités de poussières fines, telles que par exemple de la farine, du cacao en poudre, du ciment etc.

- K** Retirer le réservoir à détergent.
- E** Insérer le filtre AQUA deux pièces jusqu'à la butée puis le pousser complètement jusqu'au raccord d'aspiration.
 -  Lors de cette opération, respecter les marques apposées.

Le filtre AQUA doit s'enclencher sur le fond de la cuve et reposer de façon uniforme au fond. Remplir la cuve de l'aspirateur avec 2 litres d'eau claire.
- F** Accrocher le filtre textile pour poussières fines sur le bord de la cuve en retournant le bord supérieur du filtre.
- G** Enclencher le flexible d'aspiration pour détergent sur la face inférieure de la tête du moteur.
- C** Monter la partie textile du filtre (29) à l'aide de l'anneau de serrage (32) et fixer avec les brides tournantes.
- H** Monter la tête du moteur et fermer le dispositif de fermeture à déclic
- J** Raccorder le flexible. Pour retirer le flexible tourner le raccord sur le côté puis tirer.

Insérer l'accessoire désiré

Brancher le connecteur sur le secteur

- N** Mettre l'appareil en marche avec le bouton MARCHE/ARRET (6)
L'interrupteur de la pompe (7) ne doit pas s'allumer
- i** La puissance d'aspiration peut être modifiée avec le bouton de régulation (11, Schéma P).
 - Coulisseau d'aération secondaire fermé = pleine puissance
 - Coulisseau d'aération secondaire ouvert = puissance réduite

Nettoyage et entretien du système AQUAfilter

 **Pour des raisons d'hygiène, le système AQUAfilter et la cuve de l'aspirateur doivent être vidés, nettoyés et séchés après utilisation. Eau sale et pièces humides favorisent en effet la prolifération des bactéries et des champignons.**

Essuyer le filtre textile pour poussières fines, en fonction de son encrassement, avec un chiffon sec ou humide. S'il est fortement encrassé, le rincer à l'eau claire, sans addition de produits de lavage ou de détergents. Veiller à ce que le filtre soit entièrement sec lors de la prochaine utilisation de l'aspirateur.

Aspiration humide

 Toujours maintenir la soupape à flotteur (40, schéma S) entièrement propre et en parfait état de fonctionnement. Cette soupape interrompt immédiatement l'aspiration lorsque la cuve de l'aspirateur est pleine.

En cas d'aspiration à partir de cuves dont le niveau de liquide est supérieur au bord supérieur de la cuve de l'aspirateur et dont la capacité est supérieure à celle de la cuve, il se peut que le liquide continue de s'écouler même lorsque la soupape à flotteur est fermée.

Dans de tels cas, nous vous recommandons de n'aspirer qu'une certaine quantité de liquides et de vider entre chaque opération la cuve de l'aspirateur.

Relever tout d'abord le tube et le flexible d'aspiration au-dessus de la surface du liquide puis éteindre l'appareil afin d'éviter une fuite de liquide.

- A** Ouvrir le dispositif de fermeture à déclic et retirer la tête du moteur.
-  Retirer les filtres de l'appareil, car ils risqueraient sinon d'être endommagés (Schémas C et D). Avec les appareils AQUAFILTER, retirer le filtre AQUA et le filtre textile pour poussières fines (Schémas C, E et F).
Si le réservoir à détergent est monté sur l'appareil, le retirer (Schéma K)
- H** Monter la tête du moteur et fermer le dispositif de fermeture à déclic
- J** Raccorder le flexible. Pour retirer le flexible tourner le raccord sur le côté puis tirer.
- P** Fermer le dispositif de régulation de la puissance d'aspiration (11) sur la poignée.
- N** Mettre l'appareil en marche avec le bouton MARCHE/ARRET (6)
L'interrupteur de la pompe (7) ne doit pas s'allumer

 Après aspiration humide, nettoyer et sécher l'appareil et les accessoires utilisés

Injection-extraction (aspiration lavage) pour tapis, moquettes et sols durs

 Ne nettoyer que les tapis et moquettes résistants à un nettoyage humide
Les tapis finement tissés main ou dont les couleurs risquent de déteindre ne doivent pas être nettoyés par voie humide.

Si le tapis ou la moquette a déjà été shampooiné à une époque précédente, il peut y avoir formation importante de mousse lors de la première utilisation de THOMAS BRAVO.

Dans un tel cas, arrêter l'appareil et vider la cuve de l'aspirateur.

Pour inhiber ensuite la formation de mousse, ajouter ½ tasse de vinaigre dans la cuve de l'aspirateur.

Une formation importante de mousse après un nettoyage à fond avec le détergent concentré THOMAS est exclue étant donné que ce produit contient un anti-mousse spécial.

Lorsque la fonction injection est activée, veiller à ce qu'il y ait toujours assez de liquide dans le réservoir d'eau claire, afin d'éviter un endommagement éventuel de la pompe.

Nettoyage des tapis et moquettes

A Ouvrir le dispositif de fermeture à dédic et retirer la tête du moteur.

K Retirer le couvercle du réservoir à détergent et remplir le réservoir avec le détergent THOMAS ProTex.

Pour le dosage, voir étiquette sur le flacon
Utiliser de l'eau tiède (max. 30°C).
Remettre le couvercle et insérer le réservoir rempli dans l'appareil.

G Retirer le flexible d'aspiration pour détergent de son support sur la tête du moteur.

L Monter la tête du moteur de façon telle que le flexible d'aspiration (36) soit immergé jusqu'au fond du réservoir à détergent en évitant toute formation de courbures.

J Raccorder le flexible. Pour retirer le flexible tourner le raccord sur le côté puis tirer.

M Insérer la soupape d'arrêt dans le logement prévu sur le tube d'aspiration. Enfiler la poignée dans le tube d'aspiration et fixer le flexible pour détergent sur le flexible d'aspiration avec le clips en plastique.

N Enclencher le flexible pour détergent dans le raccord rapide sur la tête du moteur.

P Placer le flexible pour détergent de l'injecteur pour tapis sur la soupape d'arrêt puis le verrouiller en tournant. Pousser le flexible pour détergent dans le support pour flexible sur les tubes d'aspiration ou, dans le cas de tube en acier inox, le fixer avec les petits clips (39) sur le tube d'aspiration.
Brancher le connecteur sur le secteur

N Actionner le bouton MARCHÉ/ARRÊT (6) et l'interrupteur de la pompe allumé (7)

P Pousser sur le levier de la soupape d'arrêt (16) pour pulvériser le détergent.



Avant de remplir à nouveau le réservoir à détergent, il faut toujours vider l'eau sale qui se trouve dans la cuve de l'aspirateur.

Nettoyage des sols durs

Q Monter l'adaptateur pour sols durs

Méthode opératoire: voir "Nettoyage des tapis et moquettes"



Pour le nettoyage des sols durs, nous vous conseillons d'utiliser le détergent concentré THOMAS ProFloor.

Nettoyage des meubles rembourrés (suivant modèle)

Pour le nettoyage de vos meubles rembourrés ou sièges auto, utilisez l'injecteur-extracteur pour meubles rembourrés (23).



Veiller à ne pas pulvériser trop de liquide étant donné qu'en fonction du rembourrage, vous devrez vous attendre alors à un temps de séchage relativement long.



R Monter l'injecteur-extracteur pour meubles rembourrés. Fixer le flexible pour détergent en tournant. Pousser l'injecteur-extracteur sur la poignée.

Nettoyage et entretien du système d'injection-extraction



K Pour l'entretien de la pompe et des soupapes, remplir le réservoir à détergent avec de l'eau claire puis l'insérer dans l'appareil.
Raccorder le connecteur au secteur, actionner le bouton Marche/arrêt (6) ainsi que l'interrupteur de la pompe (7)



P Mettre le système d'injection en marche par exemple au-dessus d'un lavabo [actionner le levier sur la soupape d'arrêt (16)].



N Avant de dégager le flexible pour détergent, actionner le levier (16, schéma P) pour éliminer le reste de pression dans le système, ensuite appuyer sur la touche sur le raccord rapide (5)

Retirer le connecteur du secteur!

Ensuite nettoyer et sécher l'appareil ainsi que les accessoires utilisés

Ne jamais tremper la tête du moteur dans l'eau!

Essuyer le carter du moteur avec un chiffon humide puis avec sécher un chiffon sec.

Conseils importants

- i** En aspiration humide, effectuer des passes de nettoyage en tirant toujours l'injecteur pour moquettes vers vous, passe par passe.
- i** Pour éviter un nouvel encrassement, attendre avant de marcher sur la moquette qu'elle soit à nouveau complètement sèche.
- i** Pour que la surface nettoyée sèche rapidement, il est judicieux de repasser l'aspirateur sur la moquette sans actionner le levier de la soupape. L'humidité restante peut ainsi être largement éliminée.
- i** Pour le nettoyage de parquets, veuillez s.v.p. respecter les instructions du fabricant du parquet.

Aide en cas de

dysfonctionnements éventuels

S'il arrive que votre appareil ne fonctionne pas comme il se doit, vous n'avez peut être pas besoin de recourir immédiatement au service après vente. Nous vous conseillons de vérifier auparavant si le dysfonctionnement constaté ne s'explique pas par une raison toute simple.

Si de la poussière sort de l'aspirateur, en mode aspiration, il est possible

- que le système filtre soit mal fixé et/ou défectueux,
- que vous n'ayez pas utilisé un filtre de la marque THOMAS:

Si la puissance d'aspiration diminue peu à peu, il est possible :

- que les pores du filtre soient bouchés par des poussières fines.
- que le sac à poussières soit plein,
- que les suceurs, tubes rallonges ou flexibles soient obstrués par des saletés (tirer alors sur le flexible, l'appareil étant en marche – Cet allongement permet de débloquer les matières qui l'obstruent).

Si, en mode aspiration, de l'eau sort des orifices d'échappement d'air, il est possible:

- que le flotteur (Schéma S) soit bloqué par des liquides et ne puisse ainsi pas répondre,
- que vous ayez, en mode aspiration-lavage, utilisé un produit autre que le détergent concentré THOMAS,
- que le filtre AQUA et le filtre textile pour poussières fines (suivant modèle) ne soient pas montés correctement, suivant les instructions de montage.

Si la puissance d'aspiration diminue brutalement, il est possible :

- que la soupape à flotteur ait stoppé l'air d'aspiration. Ceci peut se produire lorsque l'appareil se trouve en position fortement inclinée ou lorsqu'il a basculé. Eteindre alors l'aspirateur – le flotteur retombe – l'appareil est alors à nouveau prêt à fonctionner.

Si le moteur ne tourne plus, il est possible:

- qu'un câble, des connecteurs ou une prise de courant soit défectueux.
- Avant de vérifier, retirez le connecteur du secteur.
- N'ouvrez jamais le moteur vous-même!

Si le détergent ne peut pas sortir, il est possible:

- que la pompe ne soit pas activée [Interrupteur (7)], vérifier que l'interrupteur soit bien allumé,
- que le tamis de filtration sur le flexible d'aspiration (36) ait besoin d'un nettoyage,
- que le flexible d'aspiration ne soit pas bien accroché dans le réservoir à détergent,
- que l'injecteur soit bouché. Si l'injecteur est bouché, tremper le pendant un certain temps dans l'eau. Puis souffler fortement pour éliminer les saletés.

Service après vente

Veillez s.v.p. vous adresser à votre commerçant spécialisé. En cas de besoin, il vous indiquera volontiers l'adresse ou le numéro de téléphone du service après vente THOMAS compétent dans votre cas.

Lorsque vous recourez au service après vente, veuillez toujours indiquer les renseignements qui se trouvent sur la plaque signalétique de votre aspirateur.

Afin de garantir le maintien de la sécurité de votre appareil, nous vous recommandons expressément de confier toutes les réparations et, en particulier, les réparations sur les pièces conductrices d'électricité à des ouvriers électriciens spécialisés. En cas de dysfonctionnement, adressez-vous par conséquent à votre commerçant spécialisé ou directement au service après vente THOMAS:

Déclaration de conformité CE

Nous déclarons, en assumant l'entière responsabilité de cette déclaration, que ce produit satisfait aux normes et documents normalisés suivants

- Directive CE pour appareils basse tension (73/23/CEE)
- Directive CE de compatibilité électromagnétique (89/336/CEE), modifiée par les directives 91/263/CEE, 92/31/CEE, 93/68/CEE

Normes harmonisées appliquées
DIN EN 60335-1, DIN-EN 60335-2-2;
DIN EN 61000-3-2: 1995; DIN EN 61000-3-3: 1995
DIN EN 55014-1: 1993; DIN EN 55014-2: 1997

Voor de eerste ingebruikneming



Leest U alstublieft alle volgende aangevoerde informatie opmerkelijk door. Zij geven belangrijke aanwijzingen voor de veiligheid, het gebruik en het onderhoud van het apparaat. Bewaart U de gebruiksaanwijzing zorgvuldig en geeft U deze aan de volgende bezitter verder.

Deelidentificatie:

- 1 = Reservoir
- 2 = Motorkop
- 3 = Sluitsnapschoot
- 4 = Zwenkwielen
- 5 = Snelkoppeling
- 6 = IN/UIT-schakelaar
- 7 = IN/UIT-pompschakelaar (verlicht)
- 8 = Toevoeropeningen
- 9 = Handgreep
- 10 = Netaansluitingsleiding
- 11 = Zuigkrachtregeling
- 12 = Reinigingsmiddelslang (bovenste deel)
- 13 = Zuigslang
- 14 = Zuigbuis
- 15 = Slangkliks
- 16 = Afsluitventiel
- 17 = Tapijt-sproeiextractiemondstuk
- 18 = Reinigingsmiddelslang (onderste deel)
- 19 = Kleine zuigmond
- 20 = Harte vloeradapter
- 21 = Tapijtmondstuk
- 22 = Kierenzuigmond
- 23 = Sproeiextractiemondstuk voor kleine zuigmond
- 24 = Reinigingsmiddeltank
- 25 = Textielreinigingsconcentraat (ProTex)
- 26 = Sifinmondstuk *)
- 29 = Filtrervlies*
- 30 = Schuimstoffilter
- 31 = Papierbeschermfilter
- 32 = Spanring
- 33 = Papieren filterzak
- 34 = AQUA-filter *)
- 35 = Fijne stof textielfilter *)
- 36 = Aanzuigslang voor reinigingsmiddel
- 37 = Zuigbuis houder
- 38 = Plaatspositie zuigbuis
- 39 = Buisclips *)

*) = slechts THOMAS BRAVO 20 S Aquafilter



1.2 Veiligheidsaanwijzingen

- THOMAS BRAVO dient uitsluitend voor het gebruik in de huishouding door volwassenen
- Het apparaat in geen geval in gebruik nemen, wanneer:
 - de netaansluitingsleiding beschadigd is,
 - er zichtbare schade te zien zijn,
 - het eens naar beneden gevallen zou zijn.
- De spanningsopgaaf op het typebordje moet met de voedingsspanning overeenstemmen.
- Mondstukken en buizen mogen bij ingeschakeld apparaat niet in de buurt van het hoofd geraken, omdat anders een blessurerisico voor ogen en oren bestaat.
- Het apparaat niet voor het afzuigen van gezondheidsgevaarlijke, bijtende en oplossingsmiddelbevattende stoffen geschikt.
- Het apparaat mag niet in ruimtes worden gebruikt, waarin brandgevaarlijke stoppen zijn opgeslagen of zich gassen hebben gevormd.
- Stoffen zoals benzine, verfverduunningsmiddelen en brandstofolie kunnen door wervelen met de zuiglucht explosieve dampen of mengsels vormen.
- Nooit hete as of gleiende voorwerpen opzuigen.
- Controleert U voor ieder gebruik, of de telkens benodigde filters juist zijn ingezet.
- Zuigt U geen tonerstof op! Toner, die bijvoorbeeld bij printers en kopieerapparaten wordt gebruikt, kan elektrisch geleidbaar zijn! Bovendien wordt de toner door het filtersysteem van de stofzuiger eventueel niet geheel uitgefilterd en kann zo door de zuigventilator weer in de ruimtelucht geraken.
- Aceton, zuren en oplossingsmiddelen kunnen de aan het apparaat gebruikte materialen aantasten.
- Er moet met uiterste omzichtigheid bij het reinigen van trappen te werk worden gegaan. Zorgt U voor een toereikende standveiligheid van het apparaat. De slang mag niet boven zijn oorspronkelijke lengte uit worden gerek. Houdt U het apparaat altijd met één hand vast.
- Laat U het apparaat nooit in ingeschakelde toestand zonder toezicht staan en let U erop, dat kinderen niet aan het apparaat spelen.
- De netstekker moet worden uitgetrokken:
 - bij storingen gedurende het bedrijf,
 - voor iedere reiniging en onderhoud,
 - na het gebruik,
 - bij iedere verwisseling van de stofzak.
- Nooit de stekker aan de kabel uit de contactdoos trekken, maar uitsluitend aan de stekker.
- Zorgt U ervoor, dat de aansluitingsleiding noch aan hitte en chemische vloeistoffen worden blootgesteld

noch over scherpe kanten en oppervlakken wordt getrokken.

- Het gebruik van verlengkabels in vochtige ruimtes moet worden vermeden.
- Schade aan het apparaat, aan de toebehoren of aan de netaansluitingsleiding (speciale leiding noodzakelijk) nooit zelf repareren, maar alleen door een geautoriseerde klantenservice laten herstellen, want veranderingen aan het apparaat kunnen gevaarlijk voor Uw gezondheid zijn. Zorgt U ervoor, dat alleen originele reserveonderdelen en toebehoren worden gebruikt.
- Het apparaat aan geen weersinvloeden, geen vochtigheid en geen hittebronnen blootstellen.
- Ledigt en reinigt U de reservoir onmiddellijk na het natzuigen of sproeiextraheren.
- Chemicaliën, zoals de reinigingsmiddelconcentraten, behoren niet in de handen van kinderen.
- Alleen bij gebruik van het originele THOMAS reinigingsmiddel kan de functie van het apparaat en de volle reinigingswerking gegarandeerd worden.
- Personen met gevoelige huid moeten direct contact met de reinigings-middeloplossing vermijden.
- Zou het reinigingsmiddelconcentraat op de slijmvliezen (oog, mond, enz.) geraken, moet onmiddellijk met water worden nagespoeld.

Ter wille van het milieu

Verpakkingsmateriaal en uitgediende apparaten niet eenvoudig wegwerpen!

Apparaatverpakking:

- Het verpakkingskarton kan de verzameling van oud papier bezorgd worden.
- De kunststofzak uit polyethyleen (PE) voor een recycling aan verzamelplaatsen afgeven.

Recycling van het apparaat na het einde van zijn levensduur

- Verwijdert U het apparaat naar de plaatselijke voorschriften en snijdt U vooraf de getrokken netstekker af.

Montage zwenkwielen

- A** Sluitsnapschoot openen den de motorkop afnemen.
- B** Zwenkwielen en bouten vast in de reservoirbodem indrukken.

Droogzuigen

THOMAS BRAVO 20

 Na een voorafgaand natzuigen moet het apparaat absoluut droog zijn; ook de slang of buis eventueel vooraf drogen.
Nooit zonder of met beschadigde filters droogzuigen!

- K** Reinigingsmiddeltank afnemen.
- C** Schuimstoffilter, papierbeschermfilter en spanning monteren en met draaiklemmen beveiligen.
- D** Filterzak vast op de toevoeropening drukken en aan de reservoirwand aanleggen.
- G** Aanzuigslang voor reinigingsmiddel aan de onderkant van de motorkop inklikken.
- H** Motorkop opzetten en sluitsnapschoot sluiten.
- J** Zuigslang aansluiten. Voor het afnemen de zuigaansluiting opzij draaien en eruit trekken.

Monteert U de gewenste toebehoren.
Netstekker aansluiten.

- N** Apparaat met IN/UIT-schakelaar (6) inschakelen. Pomschakelaar (7) mag niet oplichten.
- i** Met de zuigkrachtregeling (11, afb. P) laat zich de zuigkracht veranderen.
 - Nevenbeluchtingsklep gesloten = volle zuigkracht
 - Nevenbeluchtingsklep geopend = verminderde zuigkracht

THOMAS BRAVO 20S Aquafilter

 Benut U Uw AQUAFILTER-apparaat in een droogzuigbedrijf nooit zonder aquafilter, fijne stof textielfilter en passende watervulling.
Zuigt u nooit grotere hoeveelheden van fijne stof bijv. Meel, cacao poeder, cement enz.

- K** Reinigingsmiddeltank afnemen.
- E** 2-delige AQUA-filter tot aan de aanslag samensteken en vast op de toevoeropening afschuiven.
 -  Let U daarbij op de markeringen.
 De AQUA-filter moet op de zuigtonbodem inklikken en gelijkmatig op de bodem liggen. Vult U 2 liter helder water in de zuigreservoir.
- F** Fijne stof textielfilter door omleggen van de bovenste rand in de zuigreservoir inhangen.
- G** Aanzuigslang voor het reinigingsmiddel aan de onderkant van de motorkop inklikken.
- C** Het filtervlies (29) met behulp van de spanning (32) monteren en met de draaiklemmen beveiligen.
- H** Motorkop opzetten en sluitsnapschoot sluiten.
- J** Zuigslang aansluiten. Voor het afnemen de zuigaansluiting opzij draaien en eruit trekken.

Monteert U de gewenste toebehoren.
Netstekker aansluiten.

- N** Apparaat met IN/UIT-schakelaar (6) inschakelen. Pomschakelaar (7) mag niet oplichten.
-  Met de zuigkrachtregeling (11, afb. P) laat zich de zuigkracht veranderen.
 - Nevenbeluchtingsklep gesloten = volle zuigkracht
 - Nevenbeluchtingsklep geopend = verminderde zuigkracht

Reiniging en onderhoud van het AQUA-filtersysteem

-  Om hygiëneredenen het AQUAFILTER-systeem en de zuigreservoir na ieder gebruik ledigen, reinigen en drogen. Vuil water en vochtige delen begunstigen de vermeerdering van bacteriën en schimmel.

Fijne stof textielfilter al naar vervuiling met een droog of vochtig doek afwissen. Bij sterkere verontreiniging met helder water, zonder toevoeging van was- en reinigingsmiddelen, uitwassen. Let U erop, dat de filter bij de volgende zuiginzet geheel is gedroogd.



Natzuigen

-  Vlotterklep (40, afb. S) altijd zuiver en gangbaar houden. Hij onderbreekt automatisch het aanzuigen, wanneer de zuigreservoir vol is.

Bij het afzuigen uit reservoirs, waarvan de vloeistofspiegel hoger ligt als de bovenkant van de zuigreservoir en hun inhoud groter is dan de capaciteit van de zuigreservoir, kann bij gesloten vlotterklep verder vloeistof navloeiën.

In zulke gevallen alleen deelhoeveelheden afzuigen en de zuigreservoir tussendoor ledigen.

Allereerst zuigbuis en -slang uit de vloeistof nemen en daarna het apparaat uitschakelen om een navloeiën van vloeistof te verhinderen.

- A** Sluitsnapschoot openen en motorkop afnemen.
-  Filters uit het apparaat nemen, omdat deze anders worden beschadigd. (afb. C en D). Bij AQUAFILTER-apparaten de AQUA-filter en de fijne stof textielfilter eruit nemen. (afb. C, E en F). Indien de reinigingsmiddeltank is gemonteerd, deze eruit nemen (afb. K).
- H** Motorkop opzetten en sluitsnapschoot sluiten. Netstekker aansluiten.
- J** Zuigslang aansluiten. Voor het afnemen de zuigslang opzij draaien en eruit trekken.
- P** Zuigkrachtregeling (11) aan de handgreep sluiten.
- N** Apparaat met IN/UIT-schakelaar (6) inschakelen, pomschakelaar (7) mag niet oplichten.
-  Na beëindiging van het natzuigen het apparaat en de gebruikte toebehoren reinigen en drogen.

Sproeiextraheren (waszuigen) van tapijten en harde vloeren

-  Alleen tapijten reinigen die voor een natte reiniging geschikt zijn. Zachte met de hand geweeftde of kleuronechte tapijten mogen niet natgereinigd worden. Wanneer de tapijt op een vroeger tijdpunt werd geshampooneerd, kan het bij een eerstmalig gebruik van de THOMAS BRAVO tot een sterkere schuimvorming komen. Apparaat dan uitschakelen en zuigreservoir ledigen.

Om verdere schuimvorming te vermijden, doet U ½ kopje azijn in de zuigreservoir.

Een verhoogde schuimvorming is na en eenmalig grondreining met het THOMAS reinigingsconcentraat uitgesloten, omdat dit met een speciale schuimstop is uitgerust.

Let U erop, dat zich bij een ingeschakelde sproeifunctie altijd vloeistof in de vers waterreservoir bevindt, om een eventuele beschadiging van de pomp te vermijden.

Tapijtreiniging

- A** Sluitsnapschoot openen en motorkop afnemen.
- K** Deksel van de reinigingsmiddeltank afnemen en THOMAS ProTex reinigingsmiddel in de tank vullen.
Dosering zie flesetiket.
Lauwarm water (max. 30° C) gebruiken.
Deksel weer opzetten en gevulde reinigingsmiddeltank in het apparaat inzetten.
- G** Aanzuigslang voor reinigingsmiddel uit de houder van de motorkop nemen.
- L** Motorkop zo opzetten, dat de aanzuigslang (36) tot op de bodem van de reinigingsmiddeltank onderdompelt en niet wordt afgebogen.
- J** Zuigslang aansluiten. Voor het afnemen de zuigaansluiting opzij draaien en eruit trekken.
- M** Afsluitklep in de opneming aan de zuigbuis inschuiven. Handgreep in de zuigbuis steken en de reinigingsmiddelslang met de kunststofclips aan de zuigslang bevestigen.
- N** Reinigingsmiddelslang in de snelkoppeling aan de motorkop inklikken.
- O** Tapijt-sproeiextractiemondstuk op de zuigbuis opsteken.
- P** Reinigingsmiddelslang van het tapijtsproeiextractiemondstuk aan de afsluitklep aanzetten en door draaien vergrendelen.
Reinigingsmiddelslang in de slanghouder aan de zuigbuizen drukken resp. Bij edelstaalbuizen met de kleinere buisclipsen (39) aan de zuigbuis bevestigen.
Netstekker aansluiten.
- N** IN/UIT-schakelaar (6) en verlichte pompschakelaar (7) inschakelen.
- P** Hefboom aan de afsluitklep (16) drukken.

Reinigingsmiddel wordt opgesproeid.



Alvorens de reinigingsmiddeltank opnieuw wordt gevuld, altijd het vuil water in de zuigreservoir ledigen.

Reiniging van harde vloeren

- Q** Harde vloeradapter monteren

Handelwijze zie "tapijtreiniging"



Voor de reiniging van harde vloeren reden wij het THOMAS ProFloor reinigingsconcentraat aan.

Kussenreiniging (al naar model)

Voor de reiniging van Uw gestoffeerde meubelen of autozetels gebruikt U het kussen-sproeiextractiemondstuk (23).



Let U erop, dat niet teveel vloeistof wordt aangebracht, omdat al naar onderbouw met een langere droogtijd rekening moet worden gehouden.

- R** Het kussen-sproeiextractiemondstuk monteren. Reinigingsmiddelslang door draaien bevestigen. Mondstuk op de handgreep opschuiven.

Reiniging en onderhoud van het sproeiextractiesysteem

- K** **Voor het onderhoud van de pomp en ventielen de reinigingsmiddeltank met helder water vullen en inzetten.**
- P** **Sproeisysteem bijv. over een spoelbak in gebruik nemen (hefboom aan afsluitklep (16) bedienen).**
- N** Voor het lossen van de reinigingsmiddelslang de hefboom aan de afsluitklep (16, afb. P) bedienen, om de restdruk in het systeem af te bouwen, dan de toets aan de snelkoppeling (5) drukken.





Netstekker trekken!

Aansluitend het apparaat en de gebruikte toebehoren reinigen en drogen.

De motorkop nooit in water dompelen!

Motorhuis met een vochtig doek afwissen en nadrogen.

Belangrijke aanwijzingen

-  Trekt U bij het natreinigen het tapijtsproeimondstuk altijd baan voor baan naar U toe.
-  Om een nieuwe vervuiling te vermijden, mogen gereinigde vaste vloerbedekkingen eerst betreden worden, wanneer deze weer droog zijn.
-  Om een sneller drogen van de gereinigde vlakken te bereiken, is het zinvol door een tweede afzuigen – zonder drukken van de ventielhefboom – de verblijvende restvochtigheid zoveel mogelijk te verwijderen.
-  Voor de reiniging van parketvloeren handelt U volgens de aanwijzingen van de parketproducent.

Hulp bij eventuele storingen

Indien Uw apparaat tegen alle verwachtingen eens niet tevredenstellend functioneert, hoeft U niet dadelijk de klantenservice in te schakelen. Controleert U alstublieft vooreerst, of de storing slechts kleine oorzaken heeft:

Wanneer gedurende het zuigen stof vrijkomt:

- Is het filtersysteem juist bevestigd en zonder defect?
- Wordt een originele THOMAS-filter gebruikt?

Wanneer de zuigkracht geleidelijk verzwakt?

- Zijn de filterporiën door fijn stof verstopt?
- Is de papieren filterzak vol?
- Zijn mondstuk, verlengingsbuis of zuigslang door vuil verstopt? (Zuigslang bij ingeschakeld apparaat uit elkaar trekken – uitrekking lost de verstopping).

Wanneer bij het zuigen water uit de uitblaasopeningen van het apparaat komt:

- Is de vlotter (af. S) bij het zuigen van vloeistoffen geblokkeerd en kan niet reageren?
- Wordt een origineel THOMAS-reinigingsconcentraat voor het was zuigengebruikt?
- Zijn AQUAFILTER en fijne stof textielfilter (al naar model) volgens de aanwijzing gemonteerd?

Wanneer de zijkracht plotseling verzwakt:

- Heeft het vlotterventiel de zuiglucht gestopt? Dat kan gebeuren bij extreme schuine stand of bij het

omknippen van het apparaat. Zuiger uitschakelen – de vlotter valt naar beneden – het apparaat is weer bedrijfsklaar.

Wanneer de motor niet loopt:

- Zijn kabel, stekker en contactdoos intact?
- Voor controle de stekker trekken.
- Nooit zelf de motor openen.

Wanneer geen reinigingsvloeistof vrijkomt:

- Is de pomp ingeschakeld (schakelaar (7) moet oplichten)?
- Aanzuigfilterzeef aan de aanzuigslang (36) reinigen.
- Hangt de aanzuigslang reglementair in de reinigingsmiddelstank?
- Is het sproeimondstuk verstopt? Indien het sproeimondstuk eens verstopt is, het mondstuk enige tijd in het water leggen. Daarna krachtig doorblazen.

Klantenservice

Wenst U zich aan Uw vakhandelaar, die U zo nodig ook graag het adres of telefoonnummer van de voor U bevoegde THOMAS-klantenservice meedeelt.

Geeft U daarbij altijd de gegevens op het tybplaatje van Uw stofzuiger aan.

Voor de instandhouding van de veiligheid van het apparaat mag U reparaties, vooral aan stroomvoerende delen, alleen door een elektro-vakman laten uitvoeren. In geval van storing moet U zich daarom direct aan Uw vakhandelaar of direct aan de THOMAS klantenservice wenden.

CE-CONFORMITEITSVERKLARING

Wij verklaren in enige verantwoordelijkheid, dat dit product met de volgende normen of normale documenten overeenstemt.

- EG-laagspanningsrichtlijn (73/23/EEG) veranderd door 93/68/EEG
- G-richtlijn elektromagnetische verdraagzaamheid (89/336/EEG) veranderd door 91/263/EEG, 92/31/EEG, 93/68/EEG.

Toegepaste geharmoniseerde normen:

- DIN EN 60335-1, DIN EN 60335-2-2;
- DIN EN 61000-3-2; 1995, DIN EN 61000-3-3, 1995;
- DIN EN 55014-1: 193; DIN EN 55014-2: 1997

Antes de la primera puesta en servicio

E

Por favor, leer atentamente todas las informaciones indicadas a continuación. Proporcionan advertencias importantes para la seguridad, el uso y el mantenimiento del aparato. Guardar cuidadosamente las instrucciones del Modo de Empleo y entregarlas al siguiente propietario.

Identificación de piezas

1 = Depósito
2 = Cabeza del motor
3 = Pestillo de cierre
4 = Ruedas giratorias
5 = Acoplamiento rápido
6 = Interruptor MARCHA/PARADA
7 = Interruptor de la bomba MARCHA/PARADA
8 = Manguito de aspiración
9 = Asa de transporte
10 = Cable de conexión a la red
11 = Regulación de la fuerza de aspiración
12 = Manguera central de limpieza (parte superior)
13 = Manguera de aspiración
14 = Tubo de aspiración
15 = Pinzas para manguera
16 = Válvula de cierre
17 = Boquilla de extracción del pulverizado para alfombras
18 = Manguera para producto de limpieza (parte inferior)
19 = Boquilla para tapizados
20 = Adaptador para suelos duros
21 = Boquilla para alfombras
22 = Boquilla para juntas
23 = Boquilla de extracción del pulverizado para tapizados
24 = Depósito para producto de limpieza
25 = Concentrado para limpieza de tejidos (Protect)
26 = Boquilla sifón *
29 = Filtro de material no tejido*
30 = Filtro de material celular
31 = Filtro protector de papel
32 = Aro de apriete
33 = Saco para el filtro de papel
34 = AQUA-Filter *
35 = Filtro de tejido para polvo fino *
36 = Manguera de aspiración para producto de limpieza
37 = Soporte del tubo de aspiración
38 = Posición para guardar el tubo de aspiración
39 = Pinzas para tubos *

*) THOMAS BRAVO 20 S Aquafilter



1.2 Advertencias de seguridad

- El aparato THOMAS BRAVO sirve exclusivamente para su utilización por adultos a nivel doméstico.
- En ningún caso poner el aparato en servicio, cuando:
 - está dañado el cable de conexión a la red,
 - presenta daños visibles,
 - se haya caído alguna vez.
- La indicación de tensión en la placa de características debe coincidir con la tensión de alimentación.
- Las boquillas y los tubos no deben llegar a las proximidades de la cabeza con el aparato conectado, pues de lo contrario existe peligro de accidentes, en particular para ojos y oídos.
- El aparato no es apropiado para la aspiración de sustancias que pongan en peligro la salud, sean corrosivas o que contengan disolventes.
- El aparato no se debe poner en funcionamiento en locales en los cuales se almacenen sustancias inflamables o en los que se formen gases.
- Sustancias como gasolina, diluyentes de pinturas y gasóleo, pueden formar vapores o mezclas explosivas por fluidizado con el aire de aspiración.
- No aspirar nunca cenizas calientes u objetos incandescentes.
- Comprobar antes de cada uso si están colocados correctamente cada uno de los filtros necesarios.
- ¡No aspirar ninguna clase de polvo de toner! ¡Los polvos de toner que, por ejemplo, se emplean en impresoras o en aparatos de copiado, pueden ser conductivos eléctricamente! Además, es posible que el toner no se filtre por completo por el sistema de filtrado del aspirador de polvo y debido a esto puede volver al aire del local a través de la soplante de aspiración.
- La acetona, los ácidos y los disolventes pueden corroer los materiales empleados en el aparato.
- Se ruega la máxima prudencia en la limpieza de escaleras. Tener cuidado de conseguir una estabilidad suficiente del aparato. La manguera no se debe extender más allá de su longitud primitiva. Mantener el aparato siempre bien sujeto con una mano.
- No dejar nunca involuntariamente el aparato en estado conectado y prestar atención a que los niños no jueguen cerca del mismo.
- Hay que retirar la clavija de enchufe a la red:
 - en caso de fallos durante el servicio,
 - antes de cada limpieza y cuidado del aparato,
 - después del uso,
 - en cada cambio de filtros.
- No extraer nunca la clavija de la base de enchufe tirando del cable, sino exclusivamente de la clavija.
- Tener cuidado de no exponer el cable de conexión ni al calor ni a líquidos químicos y de que no sea

arrastrado sobre aristas o superficies cortantes.

- Hay que evitar el empleo de cables alargadores en locales húmedos.
- No reparar nunca uno mismo los daños en el aparato, en los accesorios o en el cable de conexión a la red (es necesario un cable especial), sino permitir hacer la reparación por un taller de Servicio Postventa autorizado, pues las modificaciones en el aparato pueden poner en peligro la salud. Tener cuidado de que sólo se empleen piezas de recambio y accesorios originales.
- No exponer el aparato a ninguna influencia climática, a ninguna humedad ni a ninguna fuente de calor.
- No dirigir nunca el chorro de limpieza hacia personas o animales, a bases de enchufe o hacia aparatos eléctricos.
- Vaciar y limpiar el depósito inmediatamente después de la aspiración húmeda o de la extracción del pulverizado.
- Los productos químicos, como los concentrados de productos de limpieza, no deben estar al alcance los niños.
- Sólo con empleo del producto de limpieza original THOMAS se puede garantizar la función del aparato y la completa acción de limpieza.
- Las personas con piel sensible deben evitar el contacto directo con la solución de limpieza.
- En caso de que el concentrado de limpieza entre en contacto con las mucosas (ojos, boca, etc.), hay que enjuagarlas inmediatamente con agua.

Respetar el medio ambiente

¡No tirar de forma indiscriminada el material de embalaje y los aparatos usados!

Embalaje del aparato:

- Depositar el cartón del embalaje en el contenedor correspondiente.
- Depositar la bolsa de plástico de polietileno (PE) en el contenedor correspondiente.

Reciclado del aparato después de su vida útil:

- Depositar el aparato según las ordenanzas municipales (en el Punto Verde) y cortar previamente la clavija de enchufe a la red.

Montaje de las ruedas giratorias

- A** Abrir el pestillo de cierre y levantar la cabeza del motor.
- B** Introducir los bulones y las ruedas giratorias fijándolos en el suelo del depósito.

Aspiración seca

THOMAS BRAVO 20

- !** Después de una aspiración en húmedo anterior, el aparato debe estar absolutamente seco; en caso necesario secar también previamente la manguera o el tubo.
No aspirar nunca en seco con los filtros dañados.
- K** Extraer el depósito de producto de limpieza.
- C** Montar el filtro de material celular, el filtro protector de papel y el aro de apriete y asegurar con las grapas giratorias.
- D** Presionar y fijar el saco para el filtro sobre el manguito de aspiración y colocar en la pared del depósito.
- G** Sujetar la manguera de aspiración para el producto de limpieza en la cara inferior de la cabeza del motor.
- H** Poner encima la cabeza del motor y cerrar el pestillo de cierre.
- J** Enchufar la manguera de aspiración. Para retirar la conexión de aspiración girar hacia un lado y tirar hacia afuera.

Montar el accesorio deseado.

Conectar la clavija de enchufe a la red.

- N** Conectar el aparato con el interruptor MARCHA/PARADA (6). No se debe encender el interruptor de la bomba (7).
- i** Con la Regulación de la fuerza de aspiración (11, figura P) se puede variar la fuerza de aspiración.
 - corredera de aire adicional cerrada
= fuerza de aspiración total
 - corredera de aire adicional abierta
= fuerza de aspiración reducida.

THOMAS BRAVO 20S Aquafilter

- !** No emplear nunca el aparato AQUAFILTER en servicio de aspiración seca sin el Aquafilter, el filtro de tejido para polvo fino y el correspondiente llenado de agua.

No aspirar ninguna cantidad grande de polvo fino, por ejemplo, harina, cacao en polvo, cemento, etc.

- K** Retirar el depósito de producto de limpieza.
- E** Encajar juntas las 2 partes del AQUA-Filter hasta el tope y deslizarlas fijándolas sobre el manguito de aspiración.
 -  Para esto prestar atención a las marcas.
- El AQUA-Filter debe encajar en el suelo bombeado de aspiración y apoyar con uniformidad en el suelo. Echar 2 litros de agua limpia en el depósito de aspiración.
- F** Colgar el filtro de tejido para polvo fino en el depósito de aspiración doblando el borde superior.
- G** Sujetar la manguera de aspiración para el producto de limpieza en la cara inferior de la cabeza del motor.
- C** Montar el filtro de material no tejido (29) por medio de la abrazadera (32) y asegurar con la grapa giratoria.
- H** Poner encima la cabeza del motor y cerrar el pestillo de cierre.
- J** Enchufar la manguera de aspiración. Para retirar la conexión de aspiración girar hacia un lado y tirar hacia afuera.

Montar el accesorio deseado.

Conectar la clavija de enchufe a la red.

- N** Conectar el aparato con el interruptor MARCHA/PARADA (6). No se debe encender el interruptor de la bomba (7).

- i** Con la Regulación de la fuerza de aspiración (11, figura P) se puede variar la fuerza de aspiración.
 - corredera de aire adicional cerrada = fuerza de aspiración total
 - corredera de aire adicional abierta = fuerza de aspiración reducida.

Limpieza y cuidados del sistema AQUA-Filter

-  Por motivos de higiene, después de cada uso vaciar, limpiar y secar el sistema AQUA-Filter y el depósito de aspiración. El agua sucia y las piezas húmedas favorecen el aumento de bacterias y hongos.

Limpiar el filtro de tejido para polvo fino, según sea el ensuciamiento, con un trapo seco o húmedo. Con ensuciamiento fuerte lavar con agua limpia, sin añadir productos de lavado o de limpieza. Prestar atención a que el filtro esté totalmente seco en el siguiente empleo para la aspiración.



Aspiración húmeda

-  Mantener siempre limpia y viable la válvula de flotador (40, figura S). Esta válvula interrumpe automáticamente la aspiración cuando el depósito de aspiración está lleno.

Cuando se aspira desde depósitos cuyo nivel de líquido está más alto que el borde superior del depósito de aspiración y su contenido de llenado es mayor que la capacidad del depósito de aspiración, puede seguir fluyendo líquido con la válvula de flotador cerrada.

En tales casos aspirar sólo cantidades parciales y de vez en cuando vaciar el depósito de aspiración.

Primero levantar el tubo y la manguera de aspiración del líquido y a continuación desconectar el aparato, para impedir que siga fluyendo líquido.

- A** Abrir el pestillo de cierre y levantar la cabeza del motor.
-  Retirar el filtro del aparato, pues en caso contrario se daña (figuras C y D). En aparatos AQUAFILTER extraer el AQUA-Filter y el filtro de tejido para polvo fino (figuras C, E y F). En caso de que esté montado el depósito para producto de limpieza, extraer este depósito (figura K).
- H** Poner encima la cabeza del motor y cerrar el pestillo de cierre. Conectar la clavija de enchufe a la red.
- J** Enchufar la manguera de aspiración. Para retirar la conexión de aspiración girar hacia un lado y tirar hacia afuera.
- P** Cerrar la regulación de la fuerza de aspiración (11) en la empuñadura.
- N** Conectar el aparato con el interruptor MARCHA/PARADA (6). No se debe encender el interruptor de la bomba (7).
-  Después de finalizada la aspiración húmeda limpiar y secar el aparato y los accesorios empleados.

Extraer el pulverizado (aspiración con lavado) de alfombras y de suelos duros

-  Limpiar sólo las alfombras que sean apropiadas para la limpieza en húmedo. Las alfombras delicadas tejidas a mano o de colores poco sólidos no se deben limpiar en húmedo. Cuando la alfombras han sido tratadas con jabón en un momento anterior, puede suceder que en el primer uso del THOMAS BRAVO se forme demasiada espuma.

En este caso desconectar el aparato y vaciar el depósito de aspiración.
Para evitar más formación de espuma, verter ½ taza de vinagre en el depósito de aspiración. Queda excluida una gran formación de espuma después de una limpieza a fondo con el concentrado de limpieza THOMAS, pues este producto está provisto con una parada especial de la espuma.

Prestar atención para que con la función de pulverización conectada se encuentre siempre líquido en el depósito de agua limpia, para evitar un posible dañado de la bomba.

Limpieza de alfombras

- A** Abrir el pestillo de cierre y levantar la cabeza del motor.
- K** Levantar la tapa del depósito del producto de limpieza y echar en el depósito producto de limpieza Pro Tex THOMAS .
Para la dosificación ver la etiqueta del frasco.
Emplear agua tibia (30 °C como máx.).
Volver a colocar la tapa y poner el depósito de producto de limpieza dentro del aparato.
- G** Extraer la manguera de aspiración para producto de limpieza del soporte en la cabeza del motor.
- L** Poner la cabeza del motor de tal modo que la manguera de aspiración (36) se sumerja hasta el fondo del depósito para producto de limpieza y no se doble.
- J** Enchufar la manguera de aspiración. Para retirar la conexión de aspiración girar hacia un lado y tirar hacia afuera.
- M** Introducir la válvula de cierre en el alojamiento en el tubo de aspiración. Encajar la empuñadura en el tubo de aspiración y sujetar la manguera del producto de limpieza con la pinza de plástico en la manguera de aspiración.
- N** Encajar la manguera de producto de limpieza en el acoplamiento rápido situado en la cabeza del motor.
- O** Enchufar la boquilla de extracción del pulverizado en el tubo de aspiración.
- P** Colocar la manguera del producto de limpieza de la boquilla de pulverización de alfombras en la válvula de cierre y enclavar girando. Presionar la manguera de producto de limpieza en los soportes de manguera situados en los tubos de aspiración, o con tubos de acero inoxidable, sujetar con las pequeñas pinzas para tubos (39) en el tubo de aspiración.
Conectar la clavija de enchufe a la red.

- N** Conectar el interruptor MARCHA/PARADA (6) y el interruptor de la bomba (7) encendido.
- P** Presionar la palanca en la válvula de cierre (16).El producto de limpieza se pulveriza.
-  Antes de rellenar de nuevo el depósito para producto de limpieza, vaciar siempre el agua sucia contenida en el depósito de aspiración.

Limpieza de suelos duros

- Q** Montar el adaptador para suelos duros.
Para la forma de proceder véase "Limpieza de alfombras"
- i** Para la limpieza de suelos duros recomendamos el concentrado para limpieza ProFloor THOMAS.

Limpieza de tapizados (según sea el modelo)

Para la limpieza de muebles tapizados o de asientos de coches, emplear la boquilla de extracción del pulverizado para tapizados (23).

- i** Prestar atención para que no se aplique demasiado líquido, pues según sea la estructura hay que contar con un tiempo de secado más o menos largo.
- R** Montar la boquilla de extracción del pulverizado para tapizados. Sujetar girando la manguera de producto de limpieza. Encajar la boquilla sobre la empuñadura.

Limpieza y cuidados del sistema de extracción del pulverizado

- K** **Para el cuidado de la bomba y de la válvula, llenar el depósito de producto de limpieza con agua limpia y emplear este agua.**
Conectar la clavija de enchufe a la red, conectar el interruptor MARCHA/PARADA (6), así como el interruptor de la bomba (7).
- P** **Poner en servicio el sistema de pulverización, por ejemplo, sobre un lavabo (accionar la palanca en la válvula de cierre (16)).**
- N** Antes de soltar la manguera del producto de limpieza accionar la palanca en la válvula de cierre (16, figura P), a fin de reducir la presión residual en el sistema, a continuación presionar el pulsador en el acoplamiento rápido (5).





¡Extraer la clavija de enchufe a la red!

A continuación limpiar y secar el aparato y los accesorios empleados.

¡No sumergir nunca en agua la cabeza del motor!

Limpiar la carcasa del motor con un trapo húmedo y a continuación secar.

Consejos importantes

-  En la limpieza en húmedo mover la boquilla de pulverización de alfombras siempre pasada a pasada hacia uno.
-  Para evitar un nuevo ensuciamiento, sólo se deberían pisar los suelos enmoquetados limpiados, cuando estén otra vez secos.
-  Para lograr un secado más rápido de las superficies limpiadas, es conveniente eliminar ampliamente la humedad residual que haya quedado mediante una nueva aspiración – sin presionar la palanca de la válvula.
-  Para la limpieza de suelos de parquet, proceder según las instrucciones del fabricante de los suelos.

Ayuda en caso de posibles fallos

En caso de que el aparato en contra de lo esperado alguna vez no funcione satisfactoriamente, no se necesita avisar inmediatamente al Servicio Postventa. Por favor, comprobar primero si el fallo sólo es debido a pequeñas causas.:

Cuando en la aspiración sale polvo:

- ¿Está el sistema de filtros sujeto correctamente y sin defectos?
- ¿Ha sido empleado un filtro original THOMAS?

Cuando la fuerza de aspiración disminuye poco a poco:

- ¿Están atascados los poros del filtro por polvo fino?
- ¿Está lleno el saco para el filtro de papel?
- ¿Están atascadas las boquillas, el tubo de prolongación o la manguera de aspiración por suciedad? (estirar la manguera de aspiración con el aparato conectado – el alargado afloja los atascos).

Cuando en la aspiración sale agua por los orificios de soplado del aparato:

- ¿Está bloqueado el flotador (figura S) en la aspiración de líquido y no puede responder?
- ¿Ha sido empleado un concentrado de limpieza original THOMAS para la aspiración con lavado?
- ¿Están montados según las instrucciones el AQUAFILTER y el filtro de tejido para polvo fino (según sea el modelo)?

Cuando la fuerza de aspiración disminuye súbitamente:

- ¿Ha detenido la válvula de flotador el aire de aspiración? Esto puede suceder con posición muy inclinada o cuando se invierte el aparato. Conectar

el aspirador – el flotador cae hacia abajo – el aparato está otra vez dispuesto para el servicio.

Cuando el motor no funciona:

- ¿Están en buen estado el cable, la clavija y la base de enchufe?
- Antes de comprobar retirar la clavija de la base de enchufe.
- ¡No abrir nunca uno mismo el motor!

Cuando no sale nada de líquido de limpieza:

- ¿Está conectada la bomba? El interruptor (7) debe estar encendido.
- Limpiar el tamiz del filtro de aspiración en la manguera de aspiración (36)
- ¿Cuelga la manguera de aspiración correctamente en el depósito de producto de limpieza?
- ¿Está atascada la boquilla de pulverización? En caso de que esté atascada la boquilla de pulverización, sumergir la boquilla en agua durante un tiempo. A continuación soplar con fuerza.

Servicio Postventa

Diríjase a su comerciante especializado, el cual le proporcionará la dirección o el número de teléfono del Servicio Postventa THOMAS competente para su zona.

Por favor, comunicar siempre las indicaciones de la placa indicadora del tipo del aspirador.

Para mantener la seguridad del aparato, sólo se deberían permitir realizar reparaciones, en particular en partes conductoras de corriente, a electricistas especializados. Por tanto, en caso de fallo se debería dirigir a su comerciante especializado o directamente al Servicio Postventa THOMAS.

CERTIFICADO DE CONFORMIDAD CE

Certificamos con responsabilidad propia, que este producto cumple las siguientes normas o documentos normales.

- Directiva de Baja Tensión CE (73/23/CEE), modificada por la 93/68/CEE
- Directiva CE sobre Compatibilidad Electromagnética (89/336/CEE), modificada por las 91/263/CEE, 92/31/CEE, 93/68/CEE

Normas armonizadas empleadas:

- DIN EN 60335-1, DIN EN 60335-2-2;
- DIN EN 61000-3-2: 1995; DIN EN 61000-3-3: 1995;
- DIN EN 55014-1: 1993; DIN EN 55014-2: 1997

1	=	tartály
2	=	motorblokk
3	=	zárókallantúy
4	=	görgő
5	=	gyorscsatlakozó
6	=	ki / be kapcsoló
7	=	nyomószivattyú ki / be kapcsolója (megvilágított)
8	=	szívó csőcsonk
9	=	hordozó fogantyú
10	=	hálózati csatlakozózsín
11	=	szívóerő szabályozó tolóka
12	=	tisztítófolyadék nyomócsöve (felső rész)
13	=	gégecső
14	=	szívócső
15	=	nyomócső felerősítő pánt (gégecsőhöz)
16	=	nyomószélep
17	=	szőnyegtisztító fej
18	=	tisztítófolyadék nyomócsöve (alsó rész)
19	=	kárpit szívófej
20	=	fejkiegészítő adapter szilárd padlózathoz
21	=	szőnyegszívó fej
22	=	fuga szívófej (résszívófej)
23	=	kárpittisztító fej
24	=	tisztítófolyadék tartálya
25	=	tisztítófolyadék koncentrátum (ProTex)
26	=	szifon szívófej*
29	=	Motorvédő szűrősapka*
30	=	motorvédő habszivacs szűrő
31	=	motorvédő papír szűrősapka
32	=	rögzítő gyűrű
33	=	papír porzsák
34	=	aquafilter (vízzel szűrő) rendszer*
35	=	textil szűrőbetét*
36	=	tisztítófolyadék felszívó csöve
37	=	szívócső felakasztó kengyele
38	=	szívócső elhelyezése
39	=	nyomócső felerősítő pánt (fém szívócsőhöz)*

*=csak THOMAS BRAVO 20 S Aquafilter típushoz



Kérjük, olvassa el figyelmesen a használati utasítást, amely fontos információkat tartalmaz a takarítógép biztonságosságára, üzembe helyezésére, használatára és karbantartására vonatkozóan. Őrizze meg az utasítást és ha használt készülékét eladja, adja ezt is át az új tulajdonosnak.

A gyártó és kereskedő nem vállal felelősséget, ha a továbbiakban felsorolt előírásokat figyelmen kívül hagyja.

A takarítógépet a rendeltetéstől eltérően üzemeltetni nem szabad, csak háztartási célokra alkalmas.

A takarítógépet 230 V hálózati feszültség működteti, a biztosíték min. 16 A.

- A készüléket nem szabad üzembe helyezni, ha
 - a csatlakozózsín sérült,
 - maga a készülék láthatóan sérült,
 - a motorblokkot valaha leejtették.
- A takarítógépet felnőtt személyek használják.
- Ügyeljen arra, hogy gyermekek felügyelet nélkül ne játsszanak a készülékkel,
- változtatásokat a készüléken csak arra feljogosított szakszerviz végezhet,
- nem szabad a gépet olyan helyiségben használni, ahol tűzveszélyes anyagok találhatók ill. különböző veszélyes és gyúlékony gázok képződhetnek,
- óvatosan járjon el lépcsők tisztításakor. Győződjön meg róla, hogy a gép biztosan áll a lépcsőfokon és a gégecsövet ne feszítse túl nagy távolságra. Legjobb, ha munka közben egyik kezével magát a készüléket fogja, rögzíti,
- **a kívánt szűrő rendszer behelyezését minden használat előtt ellenőrizze, ez különösen száraz porszívózáskor kötelező,**
- ez a készülék nem alkalmas egészségre káros porszerű anyagok felszívására,
- oldószertartalmú folyadékokat, ú.m. festékhígító, benzin, olaj, valamint maró folyadékokat nem szabad a készülékkel felszívatni,
- másológépek, nyomtatók festékporát (toner) ne szívassa fel, mert az elektromosan vezetővé válhat, másrészt a szűrőrendszert eltömheti és egy része a helyiség légterébe visszajuthat,
- soha ne szívasson fel forró hamut vagy izzó anyagokat,
- aceton, savak és oldószerek a készülék anyagát károsíthatják,
- a takarítógépet nem szabad a szabadban tárolni, sem közvetlen nedvességhatásnak kiténni,

- a szívócsövet ill. fejet (bekapcsolt készülék esetén) ne emelje feje közvetlen közelébe - ez szemre, fülre veszélyes lehet,
- a tisztítófolyadék sugarát ne irányítsa emberre, állatra, elektromos készülékre vagy fali aljzatra,
- ne a zsinórt húzza ki az aljzattól, mindig a dugasznál fogja meg,
- a csatlakozózsínórt ne húzza magas hőfokú hely közelében, sem vegyszeres folyadékokban; éles peremen való átvezetése is kerülendő,
- a készülék forró tűzhely vagy fűtőtest közelében nem tárolható,
- **A meghibásodott készüléket - beleértve a hálózati csatlakozózsínórt is - csak szakember (szerviz) javíthatja!**
- Nedves helyiségben, saját biztonsága érdekében, ne használjon hosszabbító zsinórt,
- a hálózati csatlakozót ki kell húzni:
 - üzemelés közben észlelt hiba esetén,
 - minden tisztítás előtt,
 - használat után mindenkor,
 - szűrőbetét cserélésekor,
- folyadékos takarítás után tegyen legalább 1 liter tiszta vizet a folyadéktartályba és a nyomószivattyút bekapcsolásával kád vagy mosogató felett öblítse át a szivattyút,
- nedves felszívás vagy folyadékos takarítás után a tartályt haladéktalanul ürítse ki és tisztítsa meg,
- érzékeny bőrrűk kerüljék a tisztítófolyadékkal való érintkezést. Ha a koncentrátum nyálkahártyára kerül (szem, száj stb.), azonnal öblítsék le bő vízzel,
- csak eredeti THOMAS tisztítószerek használatával biztosítható a takarítógép kifogástalan használata és a tökéletes tisztító hatás.

A készülék összeállítása

A görgők felhelyezése

- A** Nyissa ki a két zárókallantyút és a motorblokkot vegye le.
- B** A tartályt fordítsa fel, az alján található furatokba üsse be a görgőtengelyeket, majd a görgőket ütközésig nyomja rá a kiálló tengelycsomókra. Végül a tartályt állítsa a talpára, azaz a görgőkre.

Száraz porszívózás

THOMAS BRAVO 20



Ha a készüléket előzőleg nedves üzemmódban használta, a csöveket és a tartályt ki kell szárítani.

Soha ne végezzen száraz porszívózást sérült szűrővel vagy szűrő nélkül!

- K** Vegye ki a tisztítófolyadék-tartályt.
- C** Helyezze fel a motorvédő habszivacs szűrőt, a papír szűrősapkát és a rögzítőgyűrűt, az alaplapon lévő két kis kallantý ráhajításával pedig rögzítse.
- D** A porzsák kemény kartonból kialakított kör alakú nyílását szorosan húzza rá a tartályban lévő beszívó csőcsomokra, majd a porzsákat körben simítsa rá a tartály belső oldalára.
- G** A tisztítófolyadék felszívó csövet, mivel most nincs rá szükség, csiptesse be a motorblokk belső alaplajján kialakított helyre.
- J** A gégecsövet nyomja be a bemeneti csőcsomokba. Levételkor a csövet csavaró mozgattással húzza kifelé.
- H** Ezután helyezze fel a motorblokkot és a két zárókallantýval rögzítse.
- N** A készüléket a ki / be kapcsolóval (6) kapcsolja be. A nyomószivattyút kapcsolójának (7) ekkor nem szabad világitania.

Végül a gégecsőhöz csatlakoztatott merev szívócső végére helyezze fel a kívánt szívófejet és dugja be a hálózati csatlakozót, így a készülék üzemkész.



A szívóerő szabályozó tolokával (P ábra, 11) a szívóerő változtatható.

- tolóka zárva = teljes szívóerő
- tolóka nyitva = csökkentett szívóerő

THOMAS BRAVO 20 S Aquafilter



Aquafilter készülékét száraz porszívózásra soha ne használja Aquafilter (vízzel szűrő egység), a finom port felfogó textil szűrőbetét és a megfelelő víztöltés nélkül.

Ne szívasson fel nagy mennyiségben finom port, pl. lisztet, kakaóport, cementet, stb.

- K** A tisztítófolyadék tartályát emelje ki.
- E** A két részes aquafiltert dugja össze és a tartály belső oldalán lévő szívócső csonkra erősítse fel.

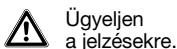

Az Aquafilter betétnak a szívótartály alján bepattanva, vízszintesen kell elhelyezkednie. Töltjön 2 liter tiszta vizet a szívótartályba.

- F** A textil szűrőbetétet a szívótartály felső peremére felfektetve helyezze be.
- G** A tisztítófolyadék felszívó csövét (amelyre ekkor nincs szükség) a motorblokk alján lévő műanyag körmök közé csiptesse fel.
- C** A motorvédő szűrősapkát (29) és rá a rögzítőgyűrűt (32) az ábra szerint helyezze fel, végül a két szorítóhallantyú ráfordításával rögzítse.

- H** Helyezze fel a motorblokkot és a záróhallantyúkkal rögzítse.

- J** Helyezze be a gégecsövet. Levételkor csavaró mozgással húzza kifelé.

Helyezze fel a kívánt szívófejet, majd a hálózati csatlakozót dugja be.

- N** A gépet a ki / be kapcsolóval (6) kapcsolja be. A nyomószivattyú kapcsolójának (7) nem szabad világitania.

- i** A szívóerő szabályozó tolokával (P ábra, 11) a szívóerő változtatható.
- tolóka zárva = teljes szívóerő
 - tolóka nyitva = csökkentett szívóerő

Az Aquafilter rendszer tisztítása és karbantartása

- !** **Az Aquafilter rendszert és a szívótartályt minden használat után higiéniai okokból ürítse ki, tisztítsa és szárítsa meg, ugyanis a szennyes víz és a nedves alkatrészek elősegítik a baktériumok és gombák elszaporodását.**

A textil szűrőbetétet a szennyezettség mértékének megfelelően száraz vagy nedves kendővel törölje át. Erős szennyezettség esetén tiszta vízzel, mosó- és tisztítószer alkalmazása nélkül, mossa át. Ügyeljen arra, hogy a szűrőbetétet csak teljesen megszáradt állapotban használja ismét.

Nedves felszívás

- !** Az úszószelepet (S ábra, 40) tartsa mindig tisztán és mozgathatóan, mivel ez automatikusan megszakítja a felszívást, amikor a tartály megtelik.

Ha a porszívó tartályánál nagyobb térfogatú ill. magasabb folyadékszintű tartályból szívat át folyadékot, akkor a porszívó tartályának megteltével zárt úszószelep esetén továbbra is átfolyik a folyadék a közlekedőedény-elv alapján. Éppen ezért egyszerre csak részmennyiségeket szívasson át és időnként ürítse ki a porszívótartályt. Felszívás után először a szívócsövet emelje ki a folyadékból, csak ezután kapcsolja ki a motort.

- A** Nyissa fel a záróhallantyúkat és vegye le a motorfelelet.

- !** A különböző szűrőket vegye ki a gépből, mivel azok károsodást szenvedhetnek (C és D ábra). Aquafilterrel üzemelő készülékeknél az Aquafilter egységet és a textil szűrőbetétet vegye ki (C, E és F ábra). Ha a tisztítófolyadék-tartály a készülékben van, ezt is vegye ki (K ábra).

- H** Helyezze vissza a motorblokkot és a záróhallantyúkkal rögzítse. Dugja be a hálózati csatlakozót.

- J** Helyezze be a gégecsövet. Levételkor csavaró mozgással húzza kifelé.

- P** A szívóerő szabályozó tolokát (11) állítsa zárt helyzetbe.

- N** A gépet a ki / be kapcsolóval (6) kapcsolja be. A nyomószivattyú kapcsolójának (7) nem szabad világitania.

- !** A nedves felszívás végeztével a készüléket és a használt tartozékokat tisztítsa és szárítsa meg.

Folyadékös takarítás (szőnyegek, szőnyegpadlók és szilárd padlózatok)

- !** Csak nedves tisztításra alkalmas szőnyegeket tisztítson. Gyenge, kézi szövött vagy nem színtartó szőnyegeket ne vessen alá nedves tisztításnak. Ha a szőnyeget korábban samponnal kezelték, a folyadékporlasztós tisztítórendszer első alkalmazásakor erőteljesebb habképződésre kerülhet sor.

Ekkor kapcsolja ki a készüléket és a szívótartályt ürtse ki. További habképződés meggátlására ajánljuk fél csésze ecet beöntését a szívótartályba. Fokozott habképződés a THOMAS tisztítófolyadék koncentrátumok egyszeri használata után kizárt, mivel a folyadék speciális habzásgátlót tartalmaz.

Ügyeljen arra, hogy folyadékporlasztós üzemmódban mindig legyen tisztítófolyadék a tartályban a nyomószivattyú esetleges meghibásodásának elkerülése érdekében.

Szőnyegtisztítás

A A hálózati csatlakozó kihúzása után vegye le a motorblokkot.

K A tisztítófolyadék-tartály fedelét nyissa fel és töltsön THOMAS ProTex folyadékot a tartályba. A hígítást és adagolást a palackon lévő címke tartalmazza.

Csak kézmeleg vizet használjon (max. 30°C).

A tartály fedelét zárja le és a feltöltött tisztítófolyadék-tartályt helyezze vissza a készülékbe.

H Húzza ki a motorblokk alsó felén a tisztítófolyadék felszívó csövét a vakfoglalatból.

L Úgy helyezze vissza a motorblokkot a készülékre, hogy a felszívó cső (36) egészen az aljáig belelőgjön a tisztítóoldatos tartályba, de ne törjön meg.

J Helyezze be a gégecsövet. Levételkor csavaró mozgással húzza kifelé.

M Csúsztassa a nyomószelep részt a merev szívócső felső darabjának végén található vezetősínbe, majd a gégecsövet a szabályzó tolóka felőli végdarabjával tolja össze a merev szívócsővel. A vékony nyomócsövet ezután a pántokkal erősítse a gégecsőhöz.

N A nyomócső végét helyezze be a motorblokkon található gyorscsatlakozóba.

O A szőnyegtisztító fejet helyezze fel a szívócsőre.

P A szőnyegtisztító fejhez kötött nyomócsövet, amelynek végén bajonett csatlakozó van, csatlakoztassa a nyomószelephez és a bajonett elfordításával rögzítse. A nyomócsövet a merev szívócsőhöz az azon található vezetőhornyokba nyomja be. Acél szívócsöves kivétel esetén a nyomócsövet a kisebb műanyag pántokkal (39) erősítse a szívócsőhöz.

Dugja be a hálózati csatlakozót.

N A ki / be kapcsolót (6) és a megvilágított nyomószivattyú kapcsolót (7) kapcsolja be.

P Nyomja meg a nyomószelep fogantyúját (16) és ezzel a tisztítófolyadék kiporlasztása megkezdődik.



Mielőtt a tisztítófolyadék-tartályt ismét feltölti, a szennyezett vizet a szívótartályból mindig ürítse ki.

Szilárd padlózatok tisztítása

Q A tisztítófejre tolja rá a fejkiegészítő adaptert. A továbbiakban a "Szőnyegtisztítás" fejezet szerint járjon el.



Szilárd padlózatok tisztításához a THOMAS ProFloor tisztítófolyadék alkalmazását ajánljuk.

Kárpittisztítás (kivitteltől függően), a tisztítófej egyébként külön is kapható

Bútorkárpitok vagy autóülések tisztításához a kárpittisztító fejet használja (23).



Ügyeljen arra, hogy ne hordjon fel túl sok tisztítóoldatot, mivel a bútor felépítésétől függően jóval hosszabb száradási időre kell számítani.

R A kárpittisztító fejet közvetlenül a gégecső végére tegye fel, majd a nyomócsövet a bajonett csatlakozóval rögzítse.

A folyadékporlasztós rendszer tisztítása és karbantartása

K A nyomószivattyú és a szelepek tisztításához a tisztítófolyadék-tartályt töltsen meg tiszta vízzel és helyezze be. Dugja be a hálózati csatlakozót, a ki / be kapcsolót (6) és a nyomószivattyú kapcsolóját (7) kapcsolja be.

P A porlasztó rendszeren fúvassa át a tiszta vizet mosdókagylóba vagy kádba (nyomja a nyomószelep kallantújút (16)).

N A tisztítófolyadék nyomócsővének levétele előtt nyomja le a nyomószelep kallantújút (P ábra, 16), hogy a maradék nyomás a rendszerből eltávozzon, majd nyomja meg a készüléken található gyorscsatlakozó (5) kioldó gombját.

Végül húzza ki a hálózati csatlakozót.

Tisztítsa és szárítsa meg a készüléket és a használt tartozékokat.

A motorblokkot soha nem szabad vízbe meríteni!

A motorházat nedves kendővel törölje le és utána szárítsa meg.

Hasznos tanácsok

 A tisztítófej segítségével mindig szorosan egymás mellett következő sávokban tisztítsa a szőnyeget vagy szőnyegpadlót.

 Az ismételt beszenyeződés elkerülése érdekében csak akkor járjon a kitisztított szőnyegpadlón, ha már megszáradt.

 A tisztított felületek gyorsabb száradása érdekében érdemes legalább még egyszer - a nyomószelep lenyomása, tehát kiporlasztás nélkül - a maradék nedvességet felszívni, eltávolítani.

 Parketta padlózatok tisztításakor a gyártó előírásainak megfelelően járjon el.

HIBAEHÁRÍTÁS

Ha az alábbi hibák jelentkeznek az üzemelés során, ezek esetleg közvetlenül elháríthatók, egyébként forduljon szervizhez:

Működés közben por száll ki a készülékből

- vizsgálja meg, hogy a szűrőrendszer hibátlan-e, felhelyezése megfelelő és szorosan illeszkedő legyen,
- ellenőrizze, hogy nem szakadt-e ki a porzsák,
- csak eredeti THOMAS szűrőt használjon.

A szívóerő fokozatosan csökken

- a szűrőbetétet esetleg finom por, korom, stb. tömte el,
- esetleg megtelt a porzsák,
- a szívófejet, a szívócsövet vagy a gégecsövet eltömte a szennyeződés. (Bekapcsolt készülékkel húzza szét a gégecsövet, így a szennyeződés fellazulhat és kifűvődhat.)

Felszíváskor a készülék légkifúvó nyílásain víz folyik ki

- az úszószelep (S ábra) folyadék felszíváskor megszorult és nem tudja a felszívást leállítani,
- nedves tisztításhoz nem eredeti THOMAS tisztítófolyadékot használtak,
- az aquafiltert és a textil szűrőbetétet (kivitteltől függően) nem az előírásnak megfelelően szerelték be.

A szívóerő hirtelen lecsökken

- az úszószelep elzárja a szívólevegőt, amely leginkább akkor fordulhat elő, ha a készüléket erősen ferde helyzetben használja vagy feldönti. A készüléket kapcsolja ki, az úszószelep ekkor

visszaszik és a készülék ismét használható.

A motor nem működik

- vizsgálja meg a csatlakozószínór, dugasz és aljzat sértetlenségét,
- vizsgálat előtt a hálózati csatlakozót húzza ki,
- semmi esetre sem szabad a motort felnyitni!

Nem jön ki a tisztítóoldat

- bekapcsolta-e a nyomószivattyút ((7) kapcsoló), a kapcsolónak világítania kell,
- tisztítsa meg a felszívócső (36) végén levő kis szűrőt,
- a felszívócső szabadon belóg-e a tisztítóoldat tartályába,
- esetleg eltömődött a porlasztó nyílás. Ebben az esetben a fűvőkát illesztéséből vegye ki, áztassa vízben, utána erősen fújja át.

Minőségtanúsítás	BRAVO 20	BRAVO 20 S
Hálózati feszültség	230 V	230 V
Biztosíték	16 A	16 A
Teljesítményfelvétel	1400 W max.	1600 W max.
Szivattyúnyomás	4 bar max.	4 bar max.
Tartály befogadóképessége	20 liter	20 liter
Szennyvízbefogadó képesség		
folyadékporlasztásos tisztításnál	6 liter	6 liter
Tisztítóoldat tartálya	3,6 liter	3,6 liter
Zajteljesítményszint LWA	74 dB	74 dB

Fenti adatokért a gyártó felelősséget vállal, műszaki változtatás joga fenntartva.

CE Konformitási nyilatkozat

Kizárólagos felelősségünk tudatában kijelentjük, hogy ez a termék megfelel a következő szabványoknak vagy szabvány-dokumentumoknak:

- EG alacsony feszültségi ajánlás (73/23/EWG), (93/68/EWG) dokumentummal módosítva
- EG ajánlás: elektromágneses tűrés (89/336/EWG), módosítva (91/263/EWG), (92/31/EWG), (93/68/EWG)

Alkalmazott harmonizált szabványok:

- DIN EN 60335-1, DIN EN 60335-2-2;
- DIN EN 61000-3-2, 1995; DIN EN 61000-3-3, 1995;
- DIN EN 55014-1, 1993; DIN EN 55014-2, 1997

Kizárólagos képviselő és importőr:

WELTECH Kft

1097 Budapest, Pápay István u. 3.

Tel/Fax: 215-0096

Tel: 215-8924; 218-0666

E-mail: info@weltech.hu

Aşağıdaki bilgileri lütfen dikkatle okuyun. Bu bilgiler aletin güvenliği, kullanımı ve bakımı konusunda önemli açıklamalar içermektedirler. Kullanma kılavuzunu itinayla saklayın ve aletin sizden sonraki sahibine teslim edin.

Parçaların Tanıtımı

1	= Kap
2	= Motor başlığı
3	= Kilit mekanizması
4	= Tekerlekler
5	= Hızlı kuplaj
6	= AÇMA/KAPAMA °alteri
7	= AÇMA/KAPAMA pompa şalteri (ışıklı)
8	= Emme man°onu
9	= Taşıma kulpu
10	= Elektrik kablosu
11	= Emme gücü regülâtörü
12	= Deterjan hortumu (üst kısım)
13	= Emme hortumu
14	= Emme boruları
15	= Hortum klipsleri
16	= Kapatma ventili
17	= Püskürtücü-emici halı başlığı
18	= Deterjan hortumu (alt kısım)
19	= Döşeme başlığı
20	= Sert taban adaptörü
21	= Halı başlığı
22	= Dar aralık başlığı
23	= Püskürtücü-emici döşeme başlığı
24	= Deterjan deposu
25	= Konsantrte tekstil deterjanı (ProTex)
26	= Sifon başlık*
29	= Filtre keçesini*
30	= Sünger filtre
31	= Koruyucu kâğıt filtre
32	= Germe disk
33	= Kâğıt filtre torbası
34	= AQUA filtre*
35	= İnce toz tekstil filtresi*
36	= Deterjan emme hortumu
37	= Emme borusu tutacağı
38	= Emme borusu askı yeri
39	= Boru klipsi*

*) = sadece THOMAS BRAVO 20 S Aquafiltre



- THOMAS BRAVO yetişkin kişiler tarafından sadece evlerde kullanıma mahsustur.
- Aletin kesinlikle çalıştırılmamasını gerektiren durumlar:
 - Elektrik kablosunda hasar olması,
 - Alette gözle görülür hasar olması,
 - Aletin yere düşmesi.
- Şebeke gerilimi model etiketindeki gerilime uygun olmalıdır.
- Özellikle göz ve kulaklar için tehlike oluşturabileceğinden alet çalışır vaziyetteyken emici başlık ve boruların kafa yakınlarına getirilmemeleri gerekir.
- Sağlığa zararlı, yakıcı ve çözgen içeren maddeler aletle emilmemelidir.
- Alet, yanma tehlikesi olan maddelerin depolandığı veya gaz oluşan mekânlarda işletilmemelidir.
- Benzin, boya inceltici ve yakma yağı gibi maddeler emme havasıyla girdap teşekkülü yoluyla patlayıcı buhar veya bileşimler oluşturabilirler.
- Sıcak kül veya kızgın cisimler kesinlikle emerek süpürülmemelidirler.
- Her kullanım öncesi gerekli filtrenin doğru şekilde takılı olduğunu kontrol edin.
- Toner tozlarını emerek süpürmeyin! Örneğin yazıcı veya fotokopi cihazlarında kullanılan tonerler iletken olabilirler! Ayrıca, aspiratörün filtre sistemi toner taneciklerini bir ihtimal tam olarak süzemeyeceğinden emici vantilâtör tarafından tekrar dışarıya aktarılması olasıdır.
- Aseton, asit veya çözgenler aletin yapımında kullanılan materyellere zarar verebilirler.
- Merdivenler temizlenirken özellikle dikkatli olmak gerekir. Aletin sağlam şekilde durmasına özen gösterin. Hortum çekilerek kendi uzunluğundan fazla uzatılmamalıdır. Düşmemesi için daima bir elinizle aleti tutun.
- Çalışan aleti kesinlikle gözetimsiz bırakmayın ve çocukların aletle oynamalarına dikkat edin.
- Elektrik fişinin çekilmesini gerektiren durumlar:
 - İşletme esnasında arıza halinde,
 - Aletin bakım ve temizliğinden önce,
 - Her kullanım sonrası,
 - Filtre değiştirirken.
- Elektrik fişini prizden çıkarırken kabloyu değil fişi tutarak çekin.
- Elektrik kablosunun ısıya ve kimyevî sıvılara maruz kalmamasına ve keskin kenarlar veya yüzeyler üzerinden çekilmemesine özen gösterin.

- Banyolarda uzatma kabloları kullanılmamalıdır.
- Alette, aksesuarlarda veya elektrik kablosunda (özel kablo gereklidir) meydana gelen hasarları kesinlikle kendiniz onarmayın. Hasarın yetkili müşteri servisinde giderilmesini sağlayın. Alette yapacağınız değişiklikler sağlığınıza zarar verebilir. Sadece orijinal yedek parça ve aksesuarların kullanılmasını sağlayın.
- Aleti hava tesirlerine, nem veya ısı kaynaklarına maruz bırakmayın.
- Püskürtülen sıvıyı kesinlikle insanlara veya hayvanlara, prizlere veya elektrikli aletlere yöneltmeyin.
- Yaş süpürme veya püskürterek emme işleminden sonra kabı derhal boşaltın ve temizleyin.
- Konsantre deterjan gibi kimyevî maddeler çocukların ellerine geçmemelidirler.
- Ancak THOMAS deterjanları kullanıldığında aletin fonksiyonu ve tam temizleme etkisi sağlanabilir.
- Hassas cilde sahip kişiler deterjanlı sıvılarla temastan kaçınılmalıdır.
- Konsantre deterjan mukoza zarlarına (göz, ağız vb.) ulaştığında söz konusu yeri derhal bol suyla yıkayın.

Çevremiz İçin

Ambalaj malzemelerini ve eski aletleri gelişigüzel atmayın!

Ambalaj malzemeleri:

- Ambalaj kartonu kullanılmış kâğıt toplama konteynerlerine atılabilir.
- Polietilen (PE) plâstik torba tekrar işlenmesi için toplama yerlerine teslim edilebilir.

Eskiyen aletlerin değerlendirilmek üzere imhası:

- Aleti yerel yönetmelikler doğrultusunda imha etmeden önce prizden çıkarmış olduğunuz elektrik fişini kesin.

Tekerleklerin Montajı

- A** Kilit mekanizmasını açın ve motor başlığını çıkarın.
- B** Tekerlek ve pimleri bastırarak kabın tabanına geçirin.

Kuru Süpürme

THOMAS BRAVO 20



Daha önce yaş süpürüldüyse aletin tamamen kuru olması gerekir; gerekirse hortum ve boruları da kurulayın.

Kuru süpürmeyi kesinlikle filtresiz veya hasarlı filtrelerle yapmayın.

- K** Deterjan deposunu çıkarın.
- C** Sünger filtre, koruyucu kâğıt filtre ve germe diskini monte edin ve döner kancalarla sabitleyin.
- D** Filtre torbasını sıkıca emme manşonuna bastırın ve kaba yerleştirin.
- G** Deterjan emme hortumunu motor başlığının alt tarafına geçirin.
- H** Motor başlığını takın ve kilit mekanizmasını kapatın.
- J** Emme hortumunu bağlayın. Çıkarmak için emme hortumunu yana çevirerek çekin.

Gerekli aksesuarı monte edin.
Elektrik fişini takın.

- N** AÇMA/KAPAMA şalteri (6) ile aleti çalıştırın.
Pompa şalterinin (7) ışığı yanmamalıdır.
- i** Emme gücü regülâtörüyle (11, şekil P) aletin emme gücü ayarlanır.
 - İlâve hava sürgüsü kapalı = tam kapasite emme gücü
 - İlâve hava sürgüsü açık = düşük kapasite emme gücü

THOMAS BRAVO 20S Aquafiltre



AQUAFİLTRE cihazınızı kuru süpürme modunda kesinlikle aqua filtresiz, ince toz tekstil filtresiz ve susuz kullanmayın. Büyük miktarlarda örn. un, kakao tozu, çimento vb. gibi ince tozları emerek süpürmeyin.

- K** Deterjan deposunu çıkarın.
- E** 2 parçadan oluşan AQUA filtreyi birleştirin ve sıkıca emme manşonunun üzerine geçirin.
 Bunu yaparken işaretlere dikkate edin.
 AQUA filtre emme bidonunun tabanında yerine oturmali ve düzgün şekilde tabana yerleşmelidir.
 Emme kabına 2 litre saf su doldurun.
- F** Üst kenarını katlayarak ince toz tekstil filtresini emme kabına asın.
- G** Deterjan emme hortumunu motor başlığının alt tarafına geçirin.
- C** Filtre keçesini (29) germe halkası (32) yardımıyla monte ediniz ve döner kelepçelerle iyice tutturunuz.
- H** Motor başlığını takın ve kilit mekanizmasını kapatın.
- J** Emme hortumunu bağlayın. Çıkarmak için emme hortumunu yana çevirirerek çekin.

Gerekli aksesuarı monte edin.
 Elektrik fişini takın.

- N** AÇMA/KAPAMA şalteri (6) ile aleti çalıştırın.
 Pompa şalterinin (7) ışığı yanmamalıdır.
- i** Emme gücü regülâtörüyle (11, şekil P) aletin emme gücü ayarlanır.
 – İlâve hava sürgüsü kapalı = tam kapasite emme gücü
 – İlâve hava sürgüsü açık = düşük kapasite emme gücü

AQUA filtre sisteminin temizlenmesi ve bakımı

-  **AQUAFILTRE** sistemini ve emme kabını hijyenik nedenlerden dolayı her kullanımdan sonra boşaltın, temizleyin ve kurulaşın.
Kirli su ve nemli parçalar bakteri ve mantar oluşumuna sebep olurlar.

İnce toz tekstil filtresini kirlenme derecesine göre kuru veya nemli bir bezle silin. Aşırı kirlenmelerde deterjan vb. kullanmadan saf suyla yıkayın. Bir sonraki kullanıma kadar filtrenin tamamen kurumuş olmasına özen gösterin.

Yaş Süpürme

-  Şamandıra ventilin (40, şekil S) daima temiz ve çalışır vaziyette olmasını sağlayın. Bu ventil, kap olduğunda emme işlemini otomatik olarak durdurur.

Sıvı seviyesi emme kabının üst kenarından daha yüksek olan veya hacmi emme kabının hacminden daha büyük olan kaplardan sıvı emildiğinde şamandıra ventili kapalı olsa dahi sıvı akmaya devam edebilir.

Böylesi durumlarda sıvıyı ancak kısmi miktarlarda emin ve emme kabını arada bir boşaltın.

Sıvının akmaya devam etmesini önlemek için emme borusu ve hortumunu sıvının içinden kaldırdıktan sonra aleti kapatın.

- A** Kilit mekanizmasını açın ve motor başlığını çıkarın.
 Aksi takdirde hasar göreceklere için filtreleri aletten çıkarın (şekil C ve D).
 AQUAFILTRE aletlerde AQUA filtreyi ve ince toz tekstil filtresini çıkarın (şekil C, E ve F).
 Deterjan deposu takılı ise çıkarın (şekil K).

- H** Motor başlığını takın ve kilit mekanizmasını kapatın.
 Elektrik fişini takın.

- J** Emme hortumunu bağlayın. Çıkarmak için emme hortumunu yana çevirirerek çekin.

- P** Kulptaki emme gücü regülâtörünü (11) kapatın.

- N** AÇMA/KAPAMA şalteri (6) ile aleti çalıştırın.
 Pompa şalterinin (7) ışığı yanmamalıdır.

-  Yaş süpürme işlemi sona erdikten sonra aleti ve kullanılan aksesuarı temizleyin ve kurulaşın.

Halı ve sert tabanlarda püskürterek emme (yıkama-süpürme)

-  Sadece yaş temizlenmeye uygun halıları temizleyin.

Hassas elde dokuma halılar ve boyası çıkan halılar yaş temizlenmemelidirler.

Haliya daha önceleri şampuan uygulandıysa, THOMAS BRAVO ilk defaya mahsus kullanıldığında alışılmıştan çok köpük oluşabilir.

Bu durumda aleti kapatın ve emme kabını boşaltın.

Daha fazla köpük oluşumunu önlemek için kaba yarım fincan sirke dökün. Özel antiköpük formüllü THOMAS konsantre deterjanlarla ana temizlik yapıldıktan sonra artık aşırı köpük oluşmaz.

Pompanın hasar görmemesi için püskürtme fonksiyonu çalışır vaziyetteyken taze su kabında daima sıvı bulunmasına dikkat edin.

Halı temizliği

- A** Kilit mekanizmasını açın ve motor başlığını çıkarın.
- K** Deterjan deposunun kapağını kaldırın ve THOMAS Pro Tex deterjanı depoya doldurun. Dozaj için şişe etiketine bkz. **Ilık su (max. 30° C) kullanın.** Kapağı kapatın ve dolu deterjan deposunu alete yerleştirin.
- G** Deterjan emme hortumunu motor başlığındaki tutacağından çıkarın.
- L** Motor başlığını emme hortumu (36) deterjan deposunun dibine kadar inecek ve katlanmayacak şekilde yerleştirin.
- J** Emme hortumunu bağlayın. Çıkarmak için emme hortumunu yana çevirirerek çekin.
- M** Kapatma ventilini emme borusundaki yerine geçirin. Kulpu emme borusuna takın ve deterjan hortumunu plastik klipslerle emme hortumuna bağlayın.
- N** Deterjan hortumunu motor başlığındaki hızlı kuplaja takın.
- O** Püskürtücü-emici halı başlığını emme borusuna geçirin.
- P** Halı püskürtme başlığının deterjan hortumunu kapatma ventiline yaklaştırın ve çevirerek sabitleyin. Deterjan hortumunu bastırarak emme borularındaki hortum tutuculara geçirin; çelik borularda küçük boru klipsleriyle (39) emme borusuna sabitleyin. Elektrik fişini takın.
- N** AÇMA/KAPAMA şalteri (6) ile ışıklı pompa şalterini (7) açın.

- P** Kapatma ventilindeki (16) kola basın. Deterjan püskürtülür.

Deterjan deposunu tekrar doldurmadan önce emme kabındaki kirli suyu daima boşaltın.

Sert tabanların temizliği

- Q** Sert taban adaptörünü monte edin.

Montaj için bkz. "Halı temizliği"

- i** Sert taban temizliği için THOMAS ProFloor konsantre deterjan tavsiye olunur.

Döşemelerin temizliği (modele göre)

Döşemelerin veya araba koltuklarının temizliği için püskürtücü-emici döşeme başlığını (23) kullanın.

- i** Döşeme türüne göre kuruma süresi uzadığından fazla sıvı püskürtmemeye özen gösterin.
- R** Püskürtücü-emici döşeme başlığını monte edin. Deterjan hortumunu çevirerek sabitleyin. Başlığı sürerek kulpa geçirin.

Püskürtücü-emici sistemin temizlenmesi ve bakımı

- K** **Pompa ve ventilin bakımı için deterjan tankını saf suyla doldurun ve alete yerleştirin.** Elektrik fişini takın, açma/kapama şalterini (6) ve pompa şalterini (7) açın.
- P** Püskürtme sistemini örn. lavabo üzerinde çalıştırın (kapatma ventilindeki (16) kola basın).
- N** Deterjan hortumunu çözmeden önce sistemdeki artık basıncı çıkarmak için kapatma ventilinin (16, şekil (P)) koluna bastıktan sonra hızlı kuplajdaki (5) tuşa basın.

Elektrik fişini çıkarın!

Aleti ve kullanılan aksesuarı temizleyin ve kurulaştırın.

Motor başlığını kesinlikle suya batırmayın!

Motor gövdesini nemli bir bezle silin ve kurulaştırın.

Önemli Tavsiyeler

- i** Yaş temizleme modunda püskürtücü halı başlığını kısım kısım kendinize doğru çekerek kullanın.
- i** Yeniden kirlenmelerini önlemek için temizlenen halılara ancak kuruduktan sonra basılmalıdır.
- i** Temizlenen yüzeylerin daha çabuk kurumaları için ventil koluna basmadan yüzeyi tekrar süpürerek kalan sıvının büyük ölçüde emilmesini sağlayabilirsiniz.
- i** Parke zeminlerin temizliği, parke zemin üreticisinin talimatları doğrultusunda yapılmalıdır.

Olası Arızalarda Yardım

Aletin beklenen aksine gerektiği gibi çalışmadığında hemen müşteri hizmetlerine başvurmanıza gerek yoktur. İlk önce lütfen arızanın basit bir nedenden kaynaklanmadığından emin olun:

Emerek süpürürken toz çıkıyorsa:

- Filtre sistemi doğru şekilde takılmamış veya arızalı olabilir.
- Kullanılan filtre orijinal THOMAS filtre mi?

Emme gücü gitgide düşüyorsa:

- İnce tozlar filtre gözeneklerini tıkanmış olabilir.
- Kâğıt filtre torbası dolmuş olabilir.
- Başlık, uzatma borusu veya emme hortumu kirden tıkanmış olabilir. (Emme hortumunu alet çalışırken çekerek uzatın. Hortumun uzaması sıkışan kiri gevşetir).

Emerek süpürürken aletin havalandırma deliklerinden su çıkıyorsa:

- Emerek süpürme esnasında aletin şamandırası (şekil S) sıvı tarafından bloke edilmiş ve devre dışı bırakılmış olabilir.
- Yıkama-emme işlemi için orijinal THOMAS konsantre deterjan kullanıldı mı?
- AQUAFILTRE ve ince toz tekstil filtresi (modele göre) talimat doğrultusunda monte edildi mi?

Emme gücü aniden düşerse:

- Şamandıralı ventil emme havasını kesmiş olabilir. Aletin aşırı eğri durması veya devrilmesi halinde bu durum görülebilir. Aleti

kapatın. Şamandıra aşağıya düşer ve alet tekrar kullanıma hazırdır.

Motor çalışmıyorsa:

- Kablo, fiş ve priz sağlam mı?
- Kontrol etmeden önce fişi çekin.
- Motoru kesinlikle kendi başınıza açmayın!

Deterjan çıkıyorsa:

- Pompa açık mı? şalterin (7) ışığı yanmalıdır.
- Emme hortumundaki (36) emme filtre tablasını temizleyin.
- Emme hortumu deterjan deposuna gerektiği gibi asılı mı?
- Püskürtme başlığı tıkanmış olabilir. Bu durumda başlığı belirli bir süre için suya koyduktan sonra kuvvetle üfleterek tıkanıklığı giderin.

Müşteri Hizmetleri

Lütfen uzman satıcınıza başvurun. Gerektiğinde uzman satıcınızdan yetkili THOMAS müşteri servisinin adresini ve telefon numarasını öğrenebilirsiniz.

Başvuru esnasında lütfen daima aspiratörünüzün model etiketindeki bilgileri hazır bulundurun.

Alet güvenliğinin sağlanması için onarım çalışmalarının, özellikle elektrik taşıyan parçalarda yapılacak çalışmaların ancak uzman elektrikçiler tarafından yapılmasını sağlayın. Bu nedenle, arıza halinde uzman satıcınıza veya Thomas müşteri servisine başvurmanızda fayda vardır.

CE - Uygunluk Beyanı

Ürünümüzün aşağıda yazılı normlara veya norm niteliğinde belgelere uygun olduğunu münhasır sorumlu olarak beyan ederiz.

- 93/68/EWG ile değişikliğe uğrayan AB Alçak Gerilim Yönetmeliği (73/23/EWG)
- 91/263/EWG, 92/31/EWG ve 93/68/EWG ile değişikliğe uğrayan AB Elektromanyetik Uygunluk Yönetmeliği

Uygulanan armonize normlar:

DIN EN 60335-1, DIN EN 60335-2-2;

DIN EN 61000-3-2: 1995; DIN EN 61000-3-3: 1995;

DIN EN 55014-1: 1993; DIN EN 55014-2: 1997

Przed pierwszym uruchomieniem

PL

Prosimy o dokładne zapoznanie się z niżej opisanymi informacjami. One zawierają ważne wskazówki dotyczące bezpieczeństwa, obsługi i konserwacji urządzenia. Prosimy o zachowanie poniższej instrukcji obsługi i przekazanie jej następnemu użytkownikowi.

Oznaczenie części

1 = Pojemnik
2 = Głowica silnika
3 = Zamknięcie zatraskowe
4 = Rolki zwrone
5 = Sprzęgło szybkodziałające
6 = Włącznik / wyłącznik
7 = Włącznik / wyłącznik pompy (podświetlony)
8 = Nasadka ssąca
9 = Uchwyt nośny
10 = Kabel zasilający
11 = Regulator siły ssącej
12 = Przewód środka piorącego (część górna)
13 = Wąż ssący
14 = Rura ssąca
15 = Opaski węża
16 = Zawór blokujący
17 = Dysza do ługowania natryskowego dywanów
18 = Przewód środka piorącego (część dolna)
19 = Dysza do powłók tapicerskich
20 = Adapter dla podłoża twardego
21 = Dysza dywanowa
22 = Dysza spoinowa
23 = Dysza do ługowania natryskowego powłók tapicerskich
24 = Zbiornik dla środka piorącego
25 = Koncentrat środka czyszczącego (ProTex)*
26 = Dysza syfonowa*
29 = Worek filtracyjny*
30 = Filtr z tworzywa piankowego
31 = Ochronny filtr papierowy
32 = Pierścień zaciskowy
33 = Worek filtra papierowego
34 = Filtr AQUA*
35 = Filtr przeciwpylowy*
36 = Wąż zasysający środek piorący
37 = Zamocowanie rury ssącej
38 = Zawieszenie rury ssącej
39 = Zatrzaski*

*) THOMAS BRAVO 20 S Aqualfilter



1.2 Wskazówki bezpieczeństwa

- THOMAS BRAVO przeznaczony jest dla korzystania w gospodarstwie domowym wyłącznie przez dorosłych
- Nie należy uruchamiać urządzenia jeżeli:
 - kabel zasilający jest uszkodzony
 - są widoczne uszkodzenia
 - urządzenia spadło
- Podane na tabliczce znamionowej napięcie musi odpowiadać danemu napięciu w sieci
- Dysz i rur przy włączonym urządzeniu nie należy przybliżać do głowy ponieważ zagraża to oczom i uszom.
- Urządzenie nie jest przeznaczone do czyszczenia środków zagrażającym zdrowiu oraz zawierającym rozpuszczalniki lub aceton
- Urządzenie nie może być stosowane w pomieszczeniach gdzie składowane są materiały lub gazy łatwopalne.
- Środki jak benzyna, rozpuszczalnik farb, olej grzewczy przy zmieszaniu się z powietrzem ssącym mogą wytworzyć opary eksplodujące.
- Nie odkurzać gorącego popiołu lub materiałów żarzących.
- Sprawdzić przed każdorazowym użyciem czy jest zastosowany odpowiedni filtr.
- Nie odkurzać wywoływaczy kserograficznych. Taki wywoływacz, który jest stosowany przy drukarkach lub kopiarkach może przewodzić prąd! Oprócz tego wywoływacz może ewentualnie nie zostać całkowicie przechwycony przez filtr i następnie ponownie dostać się poprzez dmuchawę odkurzacza z powrotem do atmosfery.
- Aceton, kwasy i rozpuszczalniki mogą zająć w reakcję ze środkiem piorącym znajdującym się w odkurzaczu.
- Szczególną ostrożność należy zachować przy czyszczeniu schodów. Odkurzacze musi stać w bezpiecznym miejscu. Wąż nie może być rozciągnięty na odległość większą od jego długości. Odkurzacze należy bez przerwy przetrzymywać jedną ręką.
- Włączony odkurzacze nie wolno pozostawiać bez nadzoru i należy przestrzegać aby nie bawiły się nim dzieci.
- Należy wyciągnąć wtyczkę z gniazdka:
 - przy awarii w czasie eksploatacji
 - przy każdorazowym czyszczeniu i konserwacji
 - po użyciu
 - przy każdorazowej wymianie filtra.
- Nie wyciągać wtyczki poprzez ciągnięcie kabla lecz wyłącznie samą wtyczkę.
- Należy zwrócić uwagę aby kabel zasilający nie został poddany wysokim temperaturom i

cieczom chemicznym jak również nie był przeciągany przez ostre krawędzie.

- W pomieszczeniach wilgotnych należy unikać stosowania przedłużaczy.
- Awarie urządzenia, osprzętu lub kabla zasilającego (konieczny jest kabel specjalny) nie należy nigdy naprawiać samemu lecz wyłącznie poprzez specjalny zakład serwisowy. Wszelkie reparatury dokonywane we własnym zakresie mogą zagrozić własnemu zdrowiu. Należy przestrzegać aby zawsze były używane oryginalne części zamienne i osprzęt.
- Urządzenia nie poddawać wpływom atmosferycznym, wilgoci i nie stawiać w pobliżu Źródła ciepła.
- Strumień natrysku piorącego nie skierowywać migdy w kierunku innych osób lub zwierząt, gniazdek prądowych lub urządzeń elektrycznych.
- Po każdorazowym odkurzeniu mokrym lub ługowaniu natryskowym natychmiast opróżnić zbiornik odkurzacza.
- Należy przestrzegać aby czyszczące środki chemiczne nie dostały się w ręce dzieci.
- Pełna sprawność i skuteczność urządzenia zagwarantowana jest wyłącznie przy stosowaniu oryginalnych środków czyszczących firmy THOMAS
- Osoby z wrażliwą skórą powinny unikać bezpośredniego kontaktu ze środkami czyszczącymi.
- Jeżeli koncentrat środka czyszczącego dostanie się do oczu, ust, itp., wówczas dane miejsce należy natychmiast przepłukać wodą.

Ochrona środowiska

Opakowania i zużyte urządzenia nie należy po prostu wyrzucać!

Opakowanie urządzenia:

- Karton opakowanie należy oddać na zbiór makulatury.
- Worki plastikowe z polietyleniu (PE) na zbiór odpadów specjalnych.

Wykorzystanie urządzenia po upływie czasu jego eksploatacji:

- Urządzenie należy usunąć na śmieci zgodnie z obowiązującymi przepisami odcinając wcześniej wtyczkę prądową.

Montaż rolek zwrotnych

- A** Otworzyć zamknięcie zatraskowe i zdjąć głowicę silnika.
- B** Rolki zwrotne i trzpienie wcisnąć dokładnie w podstawę pojemnika.

Odkurzanie suche

THOMAS BRAVO 20

- !** **Po przednim odkurzeniu mokrym odkurzacz musi być całkowicie wysuszony; również wąż lub rurę ewentualnie przednio wysuszyć. Nie należy nigdy odkurzać na sucho bez filtra lub z uszkodzonym filtrem.**
- K** Odłączyć zbiornik ze środkiem czyszczącym
- C** Umocować filtr piankowy, filtr papierowy i pierścień zaciskowy i zabezpieczyć klamrą obrotową.
- D** Worek filtracyjny wcisnąć na nasadkę ssącą i umocować na ściance pojemnika.
- G** Wąż ssący środek czyszczący zaczepić na dolnej części głowicy silnika.
- H** Nasadzić głowicę silnika i zamknąć zatraski.
- J** Podłączyć wąż ssący. W celu odłączenia przekreślić złączkę ssącą a następnie ją wyciągnąć.

Umocować żądany osprzęt.

Włożyć wtyczkę do kontaktu.

- N** Za pomocą włącznika / wyłącznika (6) uruchomić odkurzacz. Przełącznik pompy (7) nie może się świecić.
- i** Za pomocą regulatora siły ssania (11, rys. P) można zmieniać moc zasysania.
 - suwak napowietrzania bocznego zamknięty = pełna moc ssania
 - suwak napowietrzania bocznego otwarty = moc ssania zmniejszona

THOMAS BRAVO 20S Aquafiliter

- !** Podczas odkurzania suchego, odkurzacza nie należy nigdy używać bez filtra AQUA, filtra przeciwpyłowego i odpowiedniego wypełnienia go wodą.

Nie odkurzać większych ilości pyłów, np. mąki, kakao w proszku, cementu, itp.

- K** Odłączyć zbiornik ze środkiem czyszczącym.
- E** 2-częściowy filtr AQUA złączyć ze sobą i nasunąć na nasadkę ssącą.
-  Należy przy tym zwrócić uwagę na oznaczenia.
- Filtr AQUA musi zaskoczyć na podłożu pojemnika i być na podłożu równomiernie rozłożony.
- Do pojemnika ssącego nalać 2 litry czystej wody.
- F** Filtr przeciwpyłowy poprzez przełożenie górnej krawędzi zacześcić na pojemniku ssącym.
- G** Wąż zasysający środek czyszczący zacześcić na dolnej części głowicy silnika.
- C** Przy pomocy pierścienia dociskowego (29) nałożyć worek filtracyjny (26) i zamocować go klamrami obrotowymi (31).
- H** Nałożyć głowicę silnika i zamknąć zatrzaski.
- J** Podłączyć wąż ssący. W celu odłączenia przekreślić złączkę ssącą a następnie ją wyciągnąć.

Umocować żądany osprzęt.
Włożyć wtyczkę do kontaktu.

- N** Za pomocą włącznika / wyłącznika (6) uruchomić odkurzacz. Przełącznik pompy (7) nie może się świecić.

-  Za pomocą regulatora siły ssania (11, rys. P) można zmieniać moc zasysania.
- suwak napowietrzania bocznego zamknięty = pełna moc ssania
 - suwak napowietrzania bocznego otwarty = moc ssania zmniejszona.

Czyszczenie i konserwacja systemu filtrowego AQUA

-  **Z uwagi na higienę po każdorazowym urzyciu opróżnić, oczyścić i wysuszyć system filtrowy AQUA. Brudna woda i wilgotne części sprzyjają powstawaniu bakterii i grzybów.**

Filtr przeciwpyłowy w zależności od jego zabrudzenia oczyścić za pomocą wilgotnej szmatki. Przy większym zabrudzeniu wymyć czystą wodą bez dodatku środków czyszczących. Przestrzegać aby przy następnym odkurzaniu filtr był całkowicie suchy.

Odkurzanie mokre

-  Zawór pływakowy utrzymywać stale w czystym stanie. On przerywa automatycznie zasysanie jeżeli pojemnik ssący jest pełen.

Przy zasysaniu z pojemników, w których poziom cieczy znajduje się wyżej od górnej krawędzi pojemnika ssącego i którego pojemność jest większa od pojemności pojemnika ssącego, może dojść do przelewu jeżeli zawór pływakowy jest zamknięty.

W takim przypadku odprowadzić tylko część cieczy i w międzyczasie opróżnić pojemnik ssący.

Najpierw wyciągnąć z cieczy rurę i wąż ssący a następnie wyłączyć odkurzacz w celu uniknięcia przelewu.

- A** Odworzyć zatrzaski zamykające i zdjąć głowicę silnika.
-  Filtry wyjąć z odkurzacza, ponieważ w przeciwnym razie mogą one zostać uszkodzone (rys. C i D). Przy urządzeniach typu AQUAFILTER wyjąć filtr Aqua i filtr przeciwpyłowy (rys. C, E i F). Jeżeli zamocowany jest zbiornik na środek czyszczący, wówczas należy go wyjąć (rys. K).
- H** Nałożyć głowicę silnika i zamknąć zatrzaski.
Włożyć wtyczkę do kontaktu.
- J** Podłączyć wąż ssący. W celu odłączenia przekreślić złączkę ssącą a następnie ją wyciągnąć.
- P** Regulator siły ssania (11) zamknąć.
- N** Za pomocą włącznika / wyłącznika (6) uruchomić odkurzacz. Przełącznik pompy (7) nie może się świecić.

-  Po zakończeniu odkurzania mokrego odkurzacz i użyte części oczyścić i wysuszyć.

Ługowanie natryskowe (odkurzanie pralnicze) dywanów i podłóg.

-  Czyścić jedynie dywany, które nadają się do czyszczenia mokrego.

Dywany plecione ręcznie lub sztucznie farbione nie mogą być czyszczone na mokro.

Jeżeli dywan już wcześniej był szamponowany, wówczas przy pierwszym zastosowaniu THOMAS BRAVO może dojść do tworzenia się dużej ilości piany.

Należy wówczas odkurzacza wyłączyć i pojemnik ssący opróżnić.

W celu uniknięcia dalszego tworzenia się piany należy do pojemnika ssącego wlać – filiżanki octu. Tworzenie się nadmiernej ilości piany po jednorazowym czyszczeniu przy użyciu koncentratu łożka czyszczącego THOMAS jest wykluczone, ponieważ ten łożek zawiera specjalny dodatek hamujący powstawanie piany.

W celu uniknięcia uszkodzenia pompy należy przestrzegać, aby przy włączonej funkcji natryskowej w pojemniku z czystą wodą zawsze znajdowała się woda.

Czyszczenie dywanów

- A** Otworzyć zamknięcie zatraskowe i zdjąć głowicę silnika.
- K** Odłączyć zbiornik ze środkiem czyszczącym i włączyć łożek czyszczący THOMAS ProTex.
Dozowanie patrz na etykiecie butelki.
Stosować wodę lekko ogrzaną (max. 30° C).
Należy pokrywkę i wypełniony zbiornik umocować na odkurzaczu.
- G** Wąż zasysający łożek czyszczący zdjąć z umocowania na głowicy silnika.
- L** Głowicę silnika nałożyć w ten sposób, żeby wąż zasysający (16) był zanurzony do dna zbiornika ze środkiem czyszczącym i nie był załamany.
- J** Podłączyć wąż ssący. W celu odłączenia przekręcić złączkę ssącą a następnie ją wyciągnąć.
- M** Zawór blokujący nasunąć na rurę ssącą. Wsunąć uchwyt do rury ssącej i przewód środka czyszczącego umocować za pomocą zatrasków na węży ssącym.
- N** Przewód środka czyszczącego zaczeplić na sprężynie szybko działającym na głowicy silnika.
- O** Dyszę natryskową nasadzić na rurę ssącą.
- P** Przewód środka czyszczącego dyszy natryskowej podłączyć do zaworu blokującego i zabezpieczyć poprzez dokręcenie. Przewód środka czyszczącego wcisnąć na umocowanie rury ssącej, względnie przy rurach ze stali szlachetnej za pomocą zatrasków (39) umocować na rurze ssącej.
Włożyć wtyczkę do kontaktu.

N Przełączyć włącznik / wyłącznik (6) i przełącznik pompy (7).

P Wcisnąć suwak na zaworze blokującym (16). Środek czyszczący wytryskuje.



Zanim zbiornik na łożek czyszczący zostanie ponownie napełniony należy usunąć brudną wodę z pojemnika ssącego.

Czyszczenie podłóg

Q Zamocować adapter do czyszczenia podłóg.

Sposób postępowania patrz "Czyszczenie dywanów"



Do czyszczenia podłóg zalecamy stosowanie koncentratu łożka czyszczącego typu THOMAS ProFloor.

Czyszczenie powłok tapicerskich (w zależności od modelu)

Do czyszczenia mebli tapicerskich i siedzeń samochodowych należy zastosować dyszę do ługowania natryskowego powłok tapicerskich (23).



Należy zwrócić uwagę aby powłok tapicerskich nie zmoczyć za mocno, ponieważ w zależności od modelu różnie one wysychają.

R Zamontować dyszę tapicerską. Poprzez wkręcenie zamocować przewód środka czyszczącego. Dyszę nasunąć na uchwyt.

Czyszczenie i konserwacja systemu ługowania natryskowego

K W celu konserwacji pompy i zaworów zbiornik środka czyszczącego wypełnić czystą wodą.

Włożyć wtyczkę do kontaktu, włączyć przełącznik (6) jak również przełącznik pompy (7).

P System natryskowy uruchomić np. w umywalce (przesunąć suwak na zaworze blokującym (16))

N Przed wyciągnięciem przewodu środka czyszczącego przesunąć suwak na zaworze blokującym (16, rys. P), w celu odprowadzenia reszty ciśnienia w systemie, poczym przycisnąć przycisk (5) na sprężynie szybko działającym.





Wyciągnąć wtyczkę z kontaktu !

Po użyciu odkurzacza i zastosowane części oczyścić i wysuszyć.

Głowicę silnika nie zanurzać w wodzie !

Obudowę silnika oczyścić wilgotną szmatką.

Ważne uwagi

-  Przy czyszczeniu na mokro dyszę natryskową prowadzić zawsze w kierunku do siebie.
-  W celu uniknięcia ponownego zabrudzenia, po wyczyszczonych dywanach powinno się chodzić dopiero po ich wysuszeniu.
-  W celu przyspieszenia wysuszenia oczyszczonej powierzchni zaleca się ponowne odkurzenie tej powierzchni bez wciskania suwaka zaworu.
-  Przy odkurzaniu parkietu należy postępować według wskazówek producenta parkietu.

Środki zaradcze przy

ewentualnej awarii

Jeżeli się zdarzy, iż odkurzacz nie funkcjonuje zgodnie z oczekiwaniami, wówczas nie trzeba koniecznie natychmiast zawiadamiać zakładu serwisowego. Prosimy najpierw sprawdzić czy powodem usterki są drobne przyczyny:

Jeżeli podczas odkurzania wydostaje się kurz:

- sprawdzić czy system filtrów jest prawidłowo umocowany i nieuszkodzony.
- sprawdzić czy papierowy worek filtrów jest pełen.
- sprawdzić czy dysze, rury i wąż ssący nie są zapchane (wąż ssący przy włączonym odkurzacz rozciągnąć – wyciągnięcie powoduje poluzowanie zapchania).

Jeżeli podczas odkurzania z otworów wdmuchujących wycieka woda:

- sprawdzić czy pływak (rys. S) podczas odkurzania jest zablokowany cieczą i nie funkcjonuje.
- sprawdzić czy do odkurzania piorącego został użyty oryginalny koncentrat środka czyszczącego THOMAS.
- sprawdzić czy filtr Aqua i filtr przeciwpylowy (w zależności od modelu) zostały umocowane zgodnie z instrukcją.

Jeżeli moc zasysania nagle słabnie:

- sprawdzić czy zawór pływakowy zablokował powietrze ssące. Może się to zdarzyć przy nadmiernym pochyleniu odkurzacza lub przy jego przewróceniu się. Odkurzacz wyłączyć – pływak spada na dół – odkurzacz jest ponownie sprawny.

Jeżeli silnik nie działa:

- sprawdzić czy kabel, wtyczka i kontakt są sprawne.
- przed sprawdzeniem wyciągnąć wtyczkę.
- nie otwierać silnika nigdy samemu!

Jeżeli nie wycieka środek czyszczący:

- sprawdzić czy pompa jest włączona (przełącznik (7) musi się świecić)
- sito filtra ssącego na wężu ssącym (f6) oczyścić.
- sprawdzić czy wąż ssący jest należycie podwieszony w zbiorniku środka czyszczącego.
- sprawdzić czy dysza natryskowa nie jest zapchana. Jeżeli dysza jest zatkana, wówczas zanurzyć ją na pewien czas w wodzie a następnie przedmuchać.

Serwis

Prosimy zwrócić się do sprzedawcy, który poda adres lub telefon przynależnego zakładu serwisowego THOMAS.

Należy przy tam podać dane zapisane na tabliczce typu odkurzacza.

W celu zachowania bezpieczeństwa funkcjonowania odkurzacza należy wszelkie naprawy, a w szczególności naprawy części prądowych dokonywać w zakładzie elektroserwisowym. W przypadku awarii należy się zwrócić do sprzedawcy lub zakładu serwisowego THOMAS.

Oświadczenie wiarygodności CE

Niniejszym oświadczamy na własną odpowiedzialność, iż dane urządzenie odpowiada wymogom następujących norm lub dokumentom normowym:

- Wytyczne EG dotyczące niskiego napięcia (73/23/EWG), zastąpione 93/68/EWG
- Wytyczne EG dotyczące wytrzymałości elektromagnetycznej (89/336/EWG), zastąpione 91/263/EWG, 92/31/EWG, 93/68/EWG

Zastosowane normy zgodności:

- DIN EN 60335-1, DIN EN 60335-2-2;
- DIN EN 61000-3-2: 1995; DIN EN 61000-3-3: 1995;
- DIN EN 55014-1: 1993; DIN EN 55014-2: 1997



Пожалуйста, прочтите внимательно всю нижеследующую информацию. Она содержит важные указания относительно безопасности, использования и технического обслуживания прибора. Сберегайте данное руководство по эксплуатации и передайте его дальше новому пользователю.

Обозначения

1	= бак
2	= блок двигателя
3	= запирающая защёлка
4	= рулевые ролики
5	= быстроразъёмное соединение
6	= выключатель
7	= выключатель насоса (с подсветкой)
8	= всасывающие штуцеры
9	= ручка для переноски
10	= кабель для подключения к электросети
11	= регулятор мощности всасывания
12	= шланг для моющего средства (верхняя часть)
13	= всасывающий шланг
14	= всасывающие трубы
15	= шланговые фиксаторы
16	= запорный клапан
17	= оросительная экстракционная насадка для чистки ковров*
18	= шланг для моющих средств (нижняя часть)
19	= насадка для чистки мягкой мебели
20	= адаптер для жёстких половых покрытий
21	= ковровая насадка
22	= узкая насадка
23	= оросительная экстракционная насадка для чистки мягкой мебели
24	= бак для моющих средств
25	= концентрат для чистки текстильных изделий (ProTex)
26	= сифонная насадка*
29	= вопокнистый фильтр*
30	= пенопластовый фильтр
31	= бумажный защитный фильтр
32	= обечайка
33	= мешок для бумажного фильтра
34	= AQUA-фильтр*
35	= тонкодисперсный текстильный фильтр*
36	= всасывающий шланг для моющих средств
37	= крепление всасывающей трубы
38	= положение "запаркованной" всасывающей трубы
39	= трубные пружинные зажимы*

*) = только для модели THOMAS BRAVO 20 S Aquafilter

- Пылесос THOMAS BRAVO служит исключительно для использования в домашнем хозяйстве и должен обслуживаться только взрослыми.
- Ни в коем случае не пользоваться прибором, если:
 - неисправен электрокабель,
 - имеются очевидные неисправности,
 - Вы нечаянно уронили прибор.
- Напряжение, указанное на заводской табличке прибора, должно соответствовать напряжению питающей сети.
- Насадки и трубки при включённом приборе не должны находиться вблизи головы, так как иначе имеется опасность ранения, особенно глаз и ушей.
- Прибор не пригоден для всасывания опасных для здоровья, едких и содержащих растворители веществ.
- Прибор не должен эксплуатироваться в помещениях, в которых хранятся огнеопасные вещества или образовались газы.
- Вещества, как бензин, растворители красок и котельное масло, могут при турбулизации с всасываемым воздухом образовывать взрывоопасные пары или смеси.
- Никогда не всасывайте горячую золу или раскалённые предметы.
- Перед каждым использованием прибора проверьте, правильно ли насажены необходимые фильтры.
- Никогда не всасывайте рассыпавшийся красящий порошок, который используется, например, в печатных устройствах и копировальных приборах, может быть электропроводимым! Кроме того, красящий порошок может не полностью отфильтровываться системой фильтров пылесоса и таким образом снова попадает в воздух помещения.
- Ацетон, кислоты и растворители могут разъесть используемые в конструкции прибора материалы.
- При уборке лестниц требуется особая осторожность. Вы должны обеспечить достаточно устойчивое положение прибора. Шланг не должен растягиваться более своей изначальной длины. Всегда придерживайте прибор одной рукой.
- Никогда не оставляйте без присмотра работающий прибор и следите за тем, чтобы с ним не игрались дети.
- Электрокабель следует отключить от сети:
 - при помехах во время работы,
 - перед каждой чисткой и уходом,
 - после использования,
 - при каждой смене фильтра.

- При отключении от сети никогда не тяните за кабель, а только за штепсельную вилку.
- Следите за тем, чтобы электрокабель прибора не подвергался воздействию повышенных температур и химических жидкостей, а также не перетягивался через острые края или поверхности.
- Избегайте использовать удлинители электрокабеля в сырых помещениях.
- Никогда не ремонтируйте сами неисправности прибора, принадлежностей или электрокабеля (требуется особая проводка), а предоставляйте это делать только мастерам уполномоченной мастерской по обслуживанию клиентов, потому что изменения на приборе могут создавать угрозу Вашему здоровью. Следите за тем, чтобы использовались только оригинальные запчасти и принадлежности.
- Не подвергайте прибор воздействиям погодных условий, влаги и источников теплового излучения.
- Никогда при чистке не направляйте струю на людей или животных, электророзетки или электроприборы.
- Оporожняйте и чистите бак сразу после мокрого всасывания или орошения-экстрагирования.
- Химикаты, как концентраты моющих средств, не должны попадать в руки детям.
- Только при использовании оригинальных моющих средств фирмы THOMAS может быть обеспечена функциональность прибора и полная мощность всасывания.
- Лица с восприимчивой кожей должны избегать прямого контакта с раствором моющего средства.
- Если моющий концентрат попадёт на слизистые оболочки (глаза, рот и т. п.), то эти места следует сразу промыть водой.

Берегите окружающую среду!

Упаковочный материал и отслужившие приборы не должны выбрасываться на улицу!

Упаковка прибора:

- Упаковочная картонная коробка может быть сдана на макулатуру.
- Пластиковый пакет из полиэтилена (ПУ) сдаётся в местах сбора на переработку.

Использование прибора после окончания его срока службы:

- Утилизируйте прибор согласно местных предписаний и предварительно срежьте вытянутую штепсельную вилку.

Монтаж рулевых роликов

- A** Откройте запирающую защёлку и снимите головную часть прибора.
- B** Крепко вдавите рулевые ролики и оси в дно ёмкости.

Сухое всасывание

THOMAS BRAVO 20

! После предварительного процесса мокрого всасывания прибор должен быть абсолютно сухим; при необходимости также предварительно следует просушить шланг и трубки.

Никогда не делайте сухую уборку с повреждённым фильтром или без него.

- K** Снимите бак для моющего средства.
- C** Монтируйте пенопластовый фильтр, бумажный защитный фильтр и обечайку и закрепите их поворотными зажимами.
- D** Крепко насадите мешок для фильтра на всасывающий штуцер и приложите к стенке резервуара.
- G** Защёлкните всасывающий шланг для моющего средства на нижней стороне головной части прибора.
- H** Насадите головную часть прибора и защёлкните запирающие защёлки.
- J** Подсоедините всасывающий шланг. Для снятия поверните его в сторону и отсоедините.

Монтируйте желаемые принадлежности. Вставьте штепсельную вилку в розетку.

- N** Включите прибор нажатием кнопки для включения/выключения (6). Выключатель насоса (7) не должен светиться.
- i** С помощью кнопки регулирования мощности (11, рис. P) можно изменять мощность всасывания.
 - шибер дополнительного подсоса воздуха закрыт = полная мощность всасывания
 - шибер дополнительного подсоса воздуха открыт = пониженная мощность всасывания

THOMAS BRAVO 20S Aquafilter

! Никогда при сухой уборке не пользуйтесь Вашим прибором Aquafilter без аквафильтра, тонкодисперсного текстильного фильтра и соответствующей заправки водой. Не всасывайте большие количества тонкодисперсной пыли, напр., муки, порошка какао, цемента и т. п.

- К** Снять бак для моющего средства.
- Е** Сстыковать до упора аквафильтр, состоящий из 2 частей, и крепко насадить его на всасывающий штуцер.
 -  При этом следите за маркировкой.
 Аквафильтр должен быть защёлкнут на дне всасывающего резервуара и равномерно лежать на дне.

Залейте 2 литра чистой воды во всасывающий бак.
- Ф** Путём перекалывания верхнего края подвесить тонкодисперсный текстильный фильтр во всасывающем резервуаре.
- Г** Защёлкнуть на нижней стороне головной части прибора всасывающий шланг для моющего средства.
- С** Установить вопокнистый фильтр (29) с помощью зажимного кольца (32) и закрепить его поворотными скобами.
- Н** Насадить головную часть прибора и защёлкнуть запирающие защёлки.
- Ж** Вставить всасывающий шланг. Для снятия следует повернуть в сторону соединения всасывающего шланга и вынуть его.

Монтируйте желаемые принадлежности.
Вставьте штепсельную вилку электрокабеля в розетку.

- Н** Включите прибор нажатием кнопки для включения/выключения (6). Выключатель насоса (7) не должен светиться.
-  С помощью кнопки регулирования мощности (11, рис. Р) можно изменять мощность всасывания.
 - шибер дополнительного подсоса воздуха закрыт = полная мощность всасывания
 - шибер дополнительного подсоса воздуха открыт = пониженная мощность всасывания

Технический уход за системой аквафильтра.

 По гигиеническим причинам систему аквафильтра и всасывающий резервуар после каждого использования следует опорожнить, почистить и просушить. Грязная вода и мокрые части благоприятствуют размножению бактерий и грибов.

Тонкодисперсный текстильный фильтр в зависимости от степени загрязнения нужно протереть сухой или слегка влажной суконкой. При сильном загрязнении его следует промыть чистой водой **без** добавления моющих и чистящих средств. Следите за тем, чтобы при следующем использовании фильтр был полностью просушен.



Мокрое всасывание

 Поплавковый клапан (40, рис. S) должен всегда содержаться в чистоте и свободно двигаться в проходе. Он автоматически прерывает процесс всасывания, если всасывающий бак полный.

При всасывании из ёмкостей, уровень жидкости которых находится выше верхнего края всасывающего бака, и объём которых больше рабочего объёма пылесоса, при закрытом поплавковом клапане жидкость может и далее затекать внутрь.

В подобных случаях следует отсасывать только по частям и в промежутках опорожнять всасывающий бак.

Сначала извлек из жидкости всасывающую трубку и шланг и затем выключить прибор, чтобы предотвратить затекание жидкости.

- А** Открыть запорные защёлки и снять головную часть прибора.
-  Извлек из прибора фильтр, так как иначе он будет повреждён (рис. С и D). В приборов с аквафильтром нужно вынуть аквафильтр и тонкодисперсный текстильный фильтр (рис. С, Е и F).
Если смонтирован бак для моющих средств, то его нужно извлечь (рис. К).
- Н** Насадить головную часть прибора и защёлкнуть запорные защёлки.
- Ж** Вставить всасывающий шланг. Для снятия следует повернуть в сторону соединения всасывающего шланга и вынуть его.
- Р** Закрыть регулятор мощности (11) на рукоятке.
- Н** Включите прибор нажатием кнопки для включения/выключения (6). Выключатель насоса (7) не должен светиться.
-  После окончания процесса мокрого всасывания прибор и использованные части следует почистить и просушить.

Экстрагирование с распылением (мокрое всасывание) ковров и твёрдых половых покрытий

-  Чистить только те ковры, которые пригодны для влажной уборки.
Тонкие ковры ручной работы или ковры с непрочными красками не должны подвергаться влажной чистке.
Если ковёр ранее подвергался стирке с применением шампуня, то при первом использовании пылесоса THOMAS BRAVO может иметь место обильное пенообразование.
Тогда прибор следует выключить и

опорожнить всасывающий бак.
Чтобы избежать дальнейшего пенообразования, добавьте 1/2 чашки уксуса во всасывающий бак. Повышенное пенообразование после одноразовой общей химической чистки с применением моющего концентрата фирмы THOMAS исключено, так как он содержит специальные вещества, препятствующие пенообразованию.

Во избежание возможного повреждения насоса следите за тем, чтобы при включённой функции орошения бак для свежей воды всегда был наполнен.

Чистка ковров

- A** Открыть запорные защёлки и снять головную часть прибора.
- K** Снять крышку с бака для моющего средства и залить в бак моющее средство THOMAS ProTex.
Дозировка указана на этикетке бутылки.
Использовать только слегка тёплую воду (макс. 30°C).
Снова насадить крышку и вставить в прибор бак для моющего средства.
- H** Вынуть всасывающий шланг для моющего средства из крепления на головной части прибора.
- L** Головную часть прибора насадить таким образом, чтобы всасывающий шланг (36) был погружён до самого дна бака для моющего средства и не перегибался.
- J** Вставить всасывающий шланг. Для снятия следует повернуть в сторону соединение всасывающего шланга и вынуть его.
- M** Задвинуть запорный клапан в крепление на всасывающей трубе. Вставить рукоятку во всасывающую трубу и закрепить на всасывающем шланге с помощью пластмассовых пружинных зажимов шланг для моющего средства.
- N** Зафиксировать шланг для моющего средства в быстродействующем сцеплении на головной части прибора.
- O** Насадить на всасывающую трубу ковровую насадку для оросительного экстрагирования.
- P** Насадить на запорный клапан шланг для моющего средства от ковровой оросительной насадки и закрепить поворотом вокруг оси. Шланг для моющего средства вдавить в крепление шланга на всасывающих трубках или у приборов с нержавеющей трубками закрепить его на всасывающей трубе пружинными зажимами (39).
- N** Нажать на кнопку включения/выключения (6) и на подсвеченную кнопку включения насоса (7).

- P** Нажать рычаг на запорном клапане (16). При этом распыляется моющее средство.



Прежде чем вновь будет заполнен бак для моющего средства, всегда сливайте грязную воду из всасывающего бака.

Чистка твёрдых половых покрытий

- Q** Монтировать адаптер для твёрдых половых покрытий.

Порядок действий указан в главе “Чистка ковров”.



Для чистки твёрдых половых покрытий мы рекомендуем пользоваться концентратом THOMAS ProFloor.

Чистка мягкой мебели (в зависимости от модели)

Для чистки Вашей мягкой мебели или сидений автомобиля используйте оросительно-экстракционную насадку для мягкой мебели (23).



Следите за тем, чтобы жидкости распылялось не слишком много, так как в зависимости от подкладки следует считаться с более длительным временем просыхания.

- R** Монтировать оросительно-экстракционную насадку для мягкой мебели. Вкрепить шланг для моющего средства поворотом вокруг оси. Насадить насадку на рукоятку.

Чистка и уход за оросительно-экстракционной системой

- K** Для чистки насоса и клапанов следует наполнить чистой водой бак для моющего средства и вставить его на место.
Вставить в розетку вилку электрокабеля, нажать на кнопку включения/выключения (6), а также на кнопку включения насоса (7).
 - P** Оросительную систему включать, напр., над раковиной (нажать рычаг (16) на запорном клапане).
 - N** Перед откреплением шланга для моющего средства сначала надо нажать рычаг на запорном клапане (16, рис. P), чтобы разрядить остаточное давление в системе, затем нажать кнопку на быстродействующем сцеплении (5).
- Отсоединить электрокабель от сети!
Затем почистить и просушить прибор и использованные принадлежности.
Никогда не погружайте в воду головную часть прибора!
Корпус мотора протрите влажной суконкой и затем просушите.

Полезные советы



При влажной чистке всегда проводите ковровой распылительной насадкой по ковру полоса за полосой в направлении к себе.



Чтобы вновь не запачкать ковры, после чистки ходить по ним нужно только тогда, когда они уже подсохли.



Чтобы достичь быстрого подсыхания очищенной поверхности, имеет смысл тщательно удалить остаточную влагу путём повторного всасывания без нажимания на рычаг клапана.



Для чистки паркета Вам следует придерживаться указаний изготовителя паркета.

Помощь при возможных неполадках

Если Ваш прибор вопреки ожиданиям работает неудовлетворительно, то Вам не нужно сразу обращаться в службу сервиса. Пожалуйста, проверьте сначала, не является ли причиной неисправности какой-нибудь пульт:

Если при всасывании пыль выступает наружу:

- Правильно ли закреплена система фильтров и нет ли в ней неисправностей?
- Используется ли оригинальный фильтр фирмы THOMAS?

Если мощность всасывания значительно понижена:

- Не засорились ли поры фильтра тонкодисперсной пылью?
- Не переполнен ли мешок для бумажного фильтра?
- Не засорены ли грязью насадка, труба или всасывающий шланг? (При включённом приборе растяните всасывающий шланг, это способствует расслаблению пробки.)

Если при всасывании выступает вода из выпускных отверстий прибора:

- Не заблокирован ли при всасывании жидкости поплавков (рис. S) и не может сработать?
- Использовался ли при мокром всасывании оригинальный моющий концентрат фирмы THOMAS?
- Согласно ли руководства монтированы аквафильтр и тонкодисперсный текстильный фильтр (в зависимости от модели)?

Если внезапно снизилась мощность всасывания:

- Не перекрыл ли поплавковый клапан всасываемый воздух? Это может случиться при

экстремальном вертикальном положении или при опрокидывании прибора. Пылесос выключить – поплавок падает вниз – прибор снова готов к работе.

Если мотор не работает:

- В порядке ли кабель, штепсельная вилка и розетка?
- Перед проверкой вынуть штепсельную вилку из розетки.
- Никогда не вскрывайте мотор сами!

Если не выступает мощная жидкость:

- Включён ли насос (7)? Подсветка на кнопке должна светить.
- Почистить сито всасывающего фильтра на всасывающем шланге (36).
- Правильно ли лежит всасывающий шланг в баке для мощного средства?
- Не засорилась ли оросительная насадка? Если засорилась оросительная насадка, то её на некоторое время следует поместить в воду. Затем основательно промыть.

Сервисная служба

Обращайтесь к Вашему торговому представителю, который также охотно предоставит Вам адреса или номера телефонов ответственной для Вас сервисной службы фирмы THOMAS.

Пожалуйста, при этом всегда сообщайте данные, указанные на заводской табличке Вашего пылесоса.

Для поддержания должного уровня безопасности Вашего прибора ремонт прибора и особенно его токопроводящих узлов должен проводиться только специалистами-электриками. Поэтому в случае неисправности Вы должны обращаться к Вашему торговому представителю или прямо в сервисную службу фирмы THOMAS.

Декларация соответствия нормам CE

Мы заявляем под личную ответственность, что данное изделие соответствует следующим нормам или нормативным документам:

- нормативам ЕС для низковольтных приборов (37/23/EWG), изменено на 93/68/EWG,
- нормативам ЕС на электромагнитную совместимость (89/336/EWG), изменено на 91/263/EWG, 92/31/EWG, 93/68/EWG.

Использованные гармонизированные нормы:

- DIN EN 60335-1, DIN EN 60335-2-2;
- DIN EN 61000-3-2: 1995; DIN EN 61000-3-3: 1995;
- DIN EN 55014-1: 1993; DIN EN 55014-2: 1997.

Kundendienststellen

Belgien/Belgique/België:

Schiffer - Beriault S.p.r.l.
Rue Bols Libert 25
B-4053 Embourg
Tél./Fax 043 - 41 15 18
e-mail: thomas@rivers.de

France:

Mister ATOM Pieces
97, rue H-Durre
B. P. 113
F-59590 Raismes
Tél. 03.27.45.82.82
Fax 03.27.45.82.99

Mena Toulouse Service
4, rue Jules Raimu
F-31200 Toulouse
Tel. 05.61.58.07.70
Fax 05.61.11.98.44

L.B.S. Le Bon Service
4, rue de l'Industrie
F-67450 Mundolsheim
Tel. 03.88.18.17.16
Fax 03.88.18.17.20

Niederlande:

A. u. M. Whiteparts B.V.
Takkebljsters 37a
NL 4817 BL Breda
Tel. 076 - 572 05 05
Fax 076 - 572 07 00

Schweiz:

Saluda Technik AG
Marchstein 173
CH-56234 Triengen
Tel./Fax 041 93 / 3 30 75

Schweden:

LUNA Service AB
Kristineholm
44180 ALINGAS
Tel. 03 22/60 61 50

Norwegen:

LUNA NORGE SERVICE
Postboks 43
Berghagan Langhus
1401 SKI
Tel. 64 - 8575 00

Österreich:

Wukovits
Kaiser-Joseph-Straße 64
A-3002 Purkersdorf
Tel./Fax 022 31/6 34 67

Ernst Wallnöfer
Elektro-Industrievertretung
Bundesstraße 29, Neu-Rum
A-6003 Innsbruck
Tel. 05 12 / 26 38 38,
Fax 05 12 / 26 38 38 26

Fa. Pözl
Brünner Straße 5
A-1210 Wien
Tel. 01/278 53 65
Fax 01/27 85 36 55

Quelle Zentralservice:

Industriezeile 47
A-4021 Linz
Tel. 07 32 / 78 09-15,
Fax 07 32 / 78 09-584

Fa. Reicher
Hohenegg 17
A-8262 Ilz
Tel. 0 33 85 / 5 83
Fax 0 33 85 / 5 83

Fa. Pircher
Belruptstraße 44
A-6900 Bregenz
Tel. 0 55 74 / 4 27 21-0
Fax 0 55 74 / 4 27 21 15

THOMAS

DIE SAUBERE LÖSUNG

Robert Thomas
Metall- und Elektrowerke GmbH & Co. KG
Postfach 18 20, 57279 Neunkirchen
Hellerstraße 6, 57290 Neunkirchen
Telefon +49 - 27 35 - 7 88 - 0
Telefax +49 - 27 35 - 7 88 - 519
e-mail: info@robert-thomas.de
www.robert-thomas.de
GERMANY

GA 03/03